



Documents de planification **Pompes à chaleur**

Pompes à chaleur saumure/eau
Pompes à chaleur air/eau
Pompe à chaleur système-module

Siège de SOLTOP à Elgg ZH

SOLTOP Energie AG
St. Gallerstrasse 3
CH-8353 Elgg

T +41 52 397 77 77
info@soltop-energie.ch
www.soltop-energie.ch



Filiale de Sierre VS

SOLTOP Energie SA
Rue des Sablons 8
CH-3960 Sierre

T +41 27 451 13 20
info.fr@soltop-energie.ch
www.soltop-energie.ch



Filiale de Yverdon VD

SOLTOP Energie SA
Avenue Haldimand 41
1400 Yverdon-les-Bains

T+ 41 21 946 30 31
info.fr@soltop-energie.ch
www.soltop-energie.ch



SOLTOP EU GmbH

Sonnenhalde 5
D-88161 Lindenberg i. Allgäu
T+49 8381 830 54 49

info@soltop.eu
www.soltop-energie.eu



Service

Le Service se tient à votre disposition
partout en Suisse.



- 
- 4** **Introduction et planification**
Vue d'ensemble des produits
- 6** **Pompes à chaleur air/eau**
- 36** **Pompes à chaleur air/eau split**
- 40** **Pompes à chaleur saumure/eau**
- 50** **Réservoirs d'accumulation**
Optimal pour les pompes à chaleur
- 54** **Pompes à chaleur système-module**
Schémas et systèmes-modules
- 72** **Schémas pour les pompes à chaleur en cascade**
Schémas en cascades de PAC eau glycolée/eau et air/eau

Systèmes de pompes à chaleur



Gamme de produits et fabrication

Les pompes à chaleur sont de plus en plus utilisées comme source de chauffage et de refroidissement, grâce à leur efficacité, leurs performances et leur fiabilité aujourd'hui reconnues comme excellentes. Après une analyse approfondie, SOLTOP a choisi de proposer les pompes à chaleur de la marque M-Tec, forte de 40 ans d'expérience dans la conception et la fabrication de ces systèmes.

Nos pompes à chaleur Soltop, conçues et produites en Autriche, figurent parmi les plus performantes et esthétiques du marché. Elles équipent déjà plus de 6000 installations à travers l'Europe.

Qu'elles soient géothermiques, aérothermiques ou hydrothermiques, les pompes à chaleur Autrichienne se distinguent par leur qualité, leur efficacité et leur fiabilité, et ne manqueront pas de vous séduire.

Systèmes de pompes à chaleur combinés avec des capteurs photovoltaïques ou solaires thermiques

SOLTOP est votre partenaire pour des solutions performantes combinées à des capteurs photovoltaïques ou solaires thermiques. Nos accumulateurs et chauffe-eaux sont conçus pour cet usage et, grâce aux services SOLTOP, ils peuvent être dimensionnés en fonction des spécificités de votre projet. Nous ne sommes pas seulement un fournisseur fiable de composants, nous vous soutenons également dans la planification de votre installation grâce à nos nombreuses années d'expérience.

Mise en service et service client

SOLTOP s'occupe de la mise en service chez l'utilisateur en présence de l'installateur. Nous attachons beaucoup d'importance aux instructions dispensées à l'utilisateur. En cas de besoin, notre service client se tient à votre disposition pour vous conseiller.

Fonctionnement des pompes à chaleur

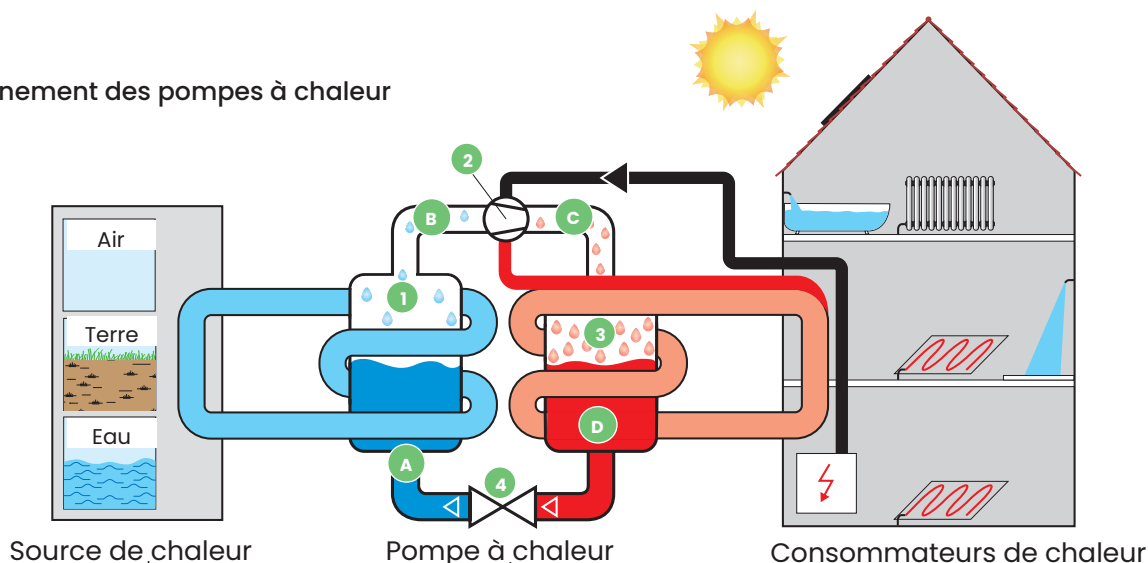

Le fluide frigorigène **A** est injecté dans l'évaporateur, **1** où il se vaporise en absorbant l'énergie de l'environnement.

La compression du fluide frigorigène **B** à l'état gazeux dans le compresseur **2** fait augmenter sa pression et sa température.

Le gaz chaud **C** ainsi obtenu est dirigé vers le condenseur, **3** où il transfère sa chaleur au système de chauffage.

Sous l'effet de la condensation, le fluide frigorigène **D** se liquéfie.

La soupape de détente **4** diminue la pression du fluide frigorigène avant de le réinjecter dans l'évaporateur.

Le processus reprend alors depuis le début.

Pompes à chaleur, un concentré d'énergie naturelle

Un chauffage et un refroidissement respectueux de l'environnement grâce aux dernières technologies, c'est ce que proposent les pompes à chaleur SOLTOP. Toutes les machines séduisent par leur grande amplitude de modulation associée à une régulation intelligente. Qu'elles fonctionnent à l'air, à l'eau ou à la saumure, nous disposons d'une machine adaptée à chaque projet. Elles garantissent ainsi toute l'année un approvisionnement autonome en énergie, notamment lorsqu'elles sont associées à une installation photovoltaïque.

Pompe à chaleur air-eau

Monobloc
Pose en extérieur



AHPA412
AHPA413
AHPA618
AHPA722
AHPA1030

Pompe à chaleur, puissance variable de 4 à 10 kW
Pompe à chaleur, puissance variable de 4 à 12 kW
Pompe à chaleur, puissance variable de 6 à 18 kW
Pompe à chaleur, puissance variable de 7 à 22 kW
Pompe à chaleur, puissance variable de 10 à 30 kW

Split



WPLK412
WPLK618
WPLK722
WPLK1030

Pompe à chaleur, puissance variable de 4 à 12 kW
Pompe à chaleur, puissance variable de 6 à 18 kW
Pompe à chaleur, puissance variable de 7 à 22 kW
Pompe à chaleur, puissance variable de 10 à 31 kW

WPL412 Pompe à chaleur, puissance variable de 2 à 12 kW
WPL618 Pompe à chaleur, puissance variable de 4 à 17 kW

Pompes à chaleur saumure-eau



WPS 26-AK

Pompe à chaleur, puissance variable de 2 à 6 kW



WPS 412
WPS 618
WPS 1036
WPS 1052

Pompe à chaleur, puissance variable de 3 à 11 kW
Pompe à chaleur, puissance variable de 5 à 16 kW
Pompe à chaleur, puissance variable de 10 à 36 kW
Pompe à chaleur, puissance variable de 10 à 52 kW

Module d'eau chaude instantanée



FriWa 24

Production hygiénique d'eau chaude par échangeur thermique externe 24 litres/min (à 50°C).

Pompe à chaleur air/eau AHPA412-618



Un rendement optimal grâce à la technologie au propane !

Descriptif de l'appareil :

- Pompe à chaleur air/eau avec une puissance de chauffage de 4 à 18 kW
- Une technologie de contrôle innovante
- Installation rapide et facile
- Durable et produite en Autriche
- Niveau sonore minimal pour un confort optimal
- Fonctionnement modulé et en continu
- Un design élégant, idéal pour une installation extérieure- Compatible avec une installation en cascade

La conception et la technologie des pompes à chaleur air-eau M-TEC en font de parfaites productrices de chaleur, même à basses températures, et assurent un climat intérieur agréable en été.

Raccords

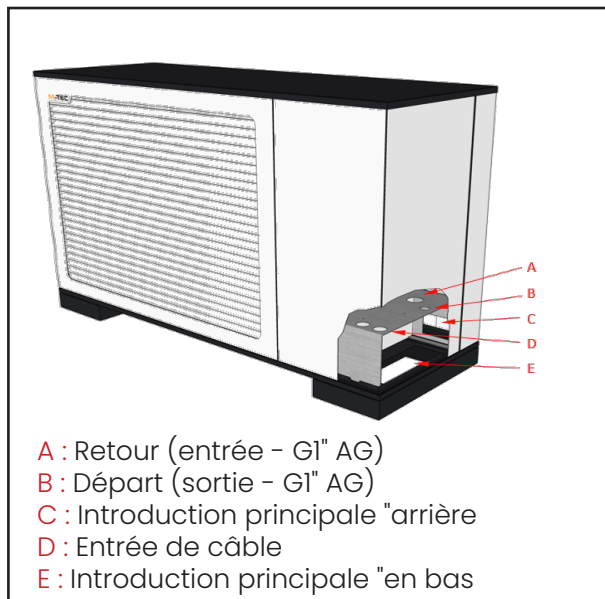

Surface d'installation extérieure

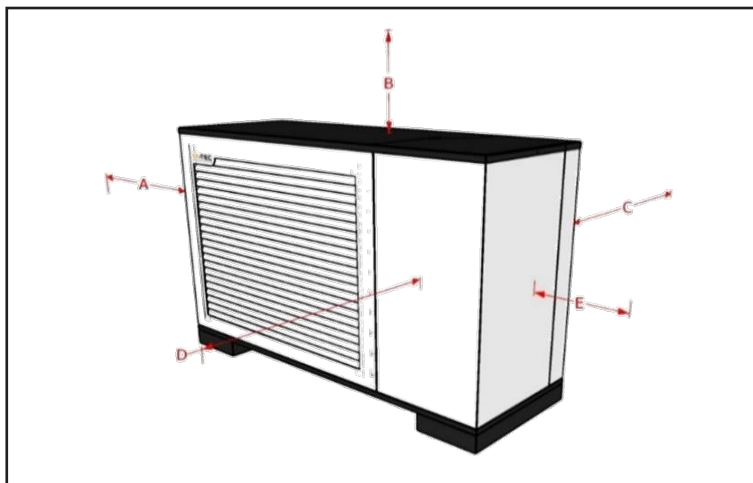

Distance	Masse (mm)
A	> 400
B	> 400
C	> 400
D	> 3000
E	> 800

Il faut respecter une distance minimale de 1 mètre par rapport aux ouvertures des bâtiments ou aux sources inflammables !

Pompe à chaleur air/eau AHPA412-618

Données techniques		AHPA412	AHPA413	AHPA618
Puissance de chauffage A2/W35 min. max.	kW	3.8 / 10.4	3.87 / 12.0	5.8 / 17.2
Classe énergétique	VL 35°C	A+++		
	VL 55°C	A+++		
Max. Température de départ	°C	75		
Courant de fonctionnement du compresseur 52% / max.	Amp	2 / 10	2.2 / 10	3.9 / 11
Courant de démarrage	Amp	9	9	9
Protection commande/compresseur	Amp	B13 / C16		
Raccordement électrique commande/com- presseur		1 x 230V/50Hz,N,PE / 3 x 400V/50Hz,N,PE		
Quantité de réfrigérant R290	kg	2.3	3.1	3.1
Groupe de sécurité		A3		
Débit d'air	m³/h	7900	9000	9000
Débit circuit de chauffage (5K)	m³/h	1.4	1.7	2.5
Perte de pression int. du condensateur	kPa	4.3	3.9	6.6
Pompe de circulation	mWs	3.6	3.2	3.2
Hauteur de refoulement résiduelle				
Puissance sonore selon EN12102 ErP / max.jour / max.nuit	dB(A)	44 / 57 / 49	46 / 59 / 52	53 / 62 / 53
Raccordement du circuit de chauffage	"	G1" AG		
Dimensions H x L x P	mm	1040 x 1552 x 522	1202 x 1747 x 622	1202 x 1747 x 622
Poids total	kg	215	285	295
N° d'article		050-01-1010	050-01-1011	050-01-1012
Climat moyen	SCOP 35°C	5.25	5.5	5.15
	SCOP 55°C	4.03	4.3	3.94

AHPA412	Point de fonctionne- ment	Vitesse du compresseur	Puissance de chauf- fage (kW)	Puissance frigori- fique (kW)	Puissance absorbée (kW)	COP
	A7/W35	33%	4.1	3.32	0.78	5.25
	A7/W55	40%	4.6	3.25	1.35	3.4
	A2/W35	52%	5.6	4.36	1.24	4.5
	A2/W42	47%	5.0	3.72	1.28	3.9
	A-7/W34	88%	7.3	5.15	2.15	3.4
	A-7/W52	100%	8.0	4.83	3.17	2.52
	A-10/W35	100%	7.6	5.07	2.53	3.0
	A-10/W55	100%	7.3	4.03	3.27	2.23
	Point de fonctionne- ment	Vitesse du compresseur	Puissance de chauf- fage (kW)	EER		
A35/W18	55%	8.5	5.27			
A35/W7	55%	6.1	3.94			

AHPA413	Point de fonctionne- ment	Vitesse du compresseur	Puissance de chauf- fage (kW)	Puissance frigori- fique (kW)	Puissance absorbée (kW)	COP
	A7/W35	33%	4.69	3.83	0.86	5.47
	A7/W55	40%	5.39	3.87	1.52	3.54
	A2/W35	52%	6.52	5.14	1.38	4.71
	A2/W42	47%	5.8	4.37	1.43	4.05
	A-7/W34	88%	8.52	6.14	2.38	3.57
	A-7/W52	100%	9.3	5.75	3.55	2.62
	A-10/W35	100%	8.68	5.83	2.85	3.05
	A-10/W55	100%	8.56	4.91	3.65	2.34
	Point de fonctionne- ment	Vitesse du compresseur	Puissance de chauf- fage (kW)	EER		
A35/W18	55%	9.62	5.35			
A35/W7	55%	7.20	4.00			

AHPA618	Point de fonctionne- ment	Vitesse du compresseur	Puissance de chauf- fage (kW)	Puissance frigori- fique (kW)	Puissance absorbée (kW)	COP
	A7/W35	33%	6.9	5.6	1.3	5.27
	A7/W55	40%	7.85	5.55	2.3	3.42
	A2/W35	52%	9.48	7.33	2.15	4.41
	A2/W42	47%	8.13	6.01	2.12	3.83
	A-7/W34	88%	13.62	9.34	4.28	3.18
	A-7/W52	100%	12.88	7.52	5.36	2.4
	A-10/W35	100%	12.49	8.23	4.26	2.93
	A-10/W55	100%	11.80	6.32	5.48	2.15
	Point de fonctionne- ment	Vitesse de rotation du compresseur	Puissance de refroidi- sissement (kW)	EER		
A35/W18	55%	14.90	5.14			
A35/W7	55%	10.80	3.84			

Pompe à chaleur air / eau AHPA412-618

Limites d'utilisation

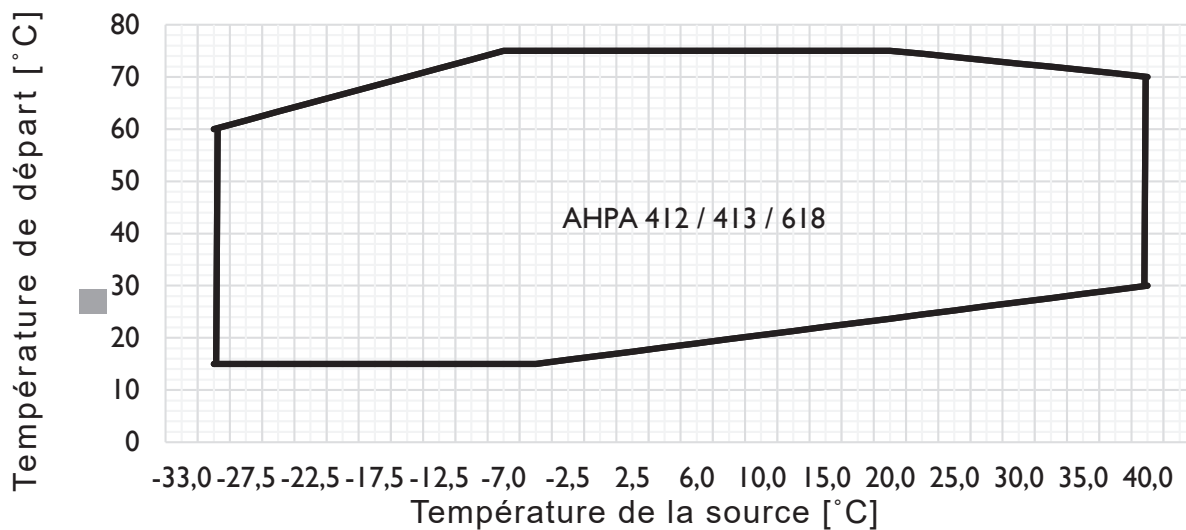

Puissance de chauffage AHPA412

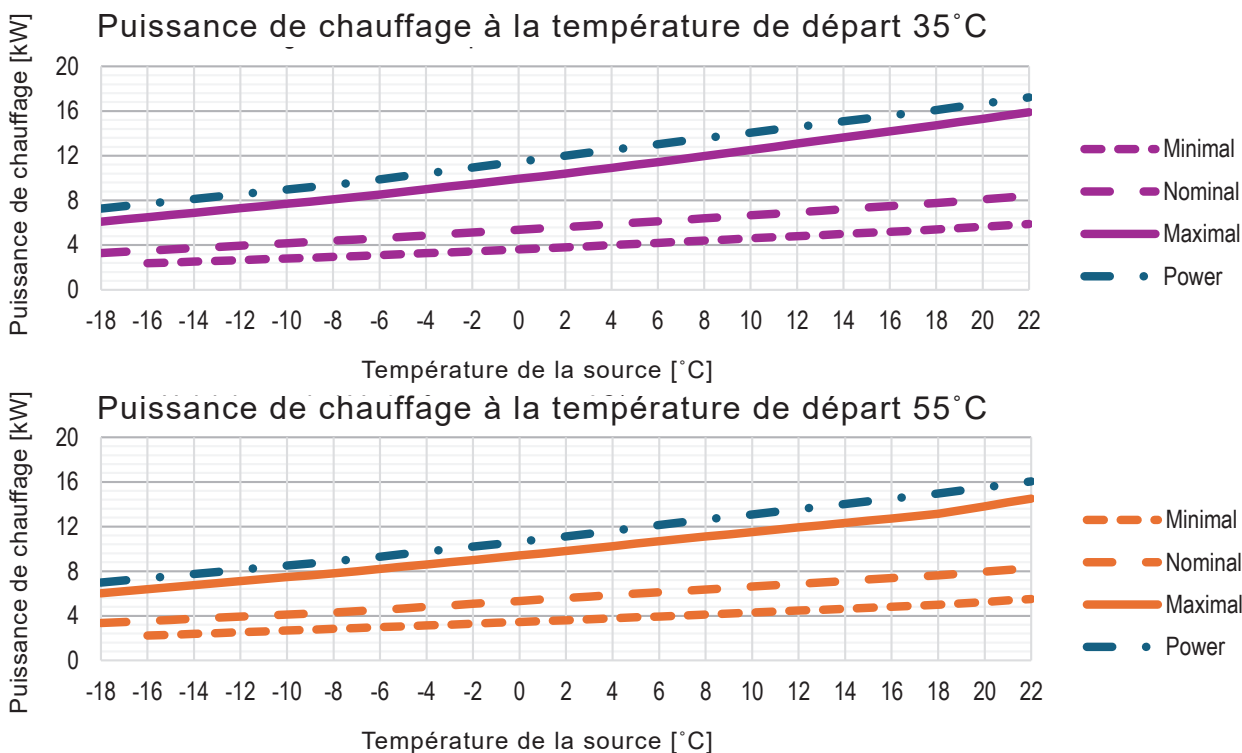

Puissance de chauffage AHPA413

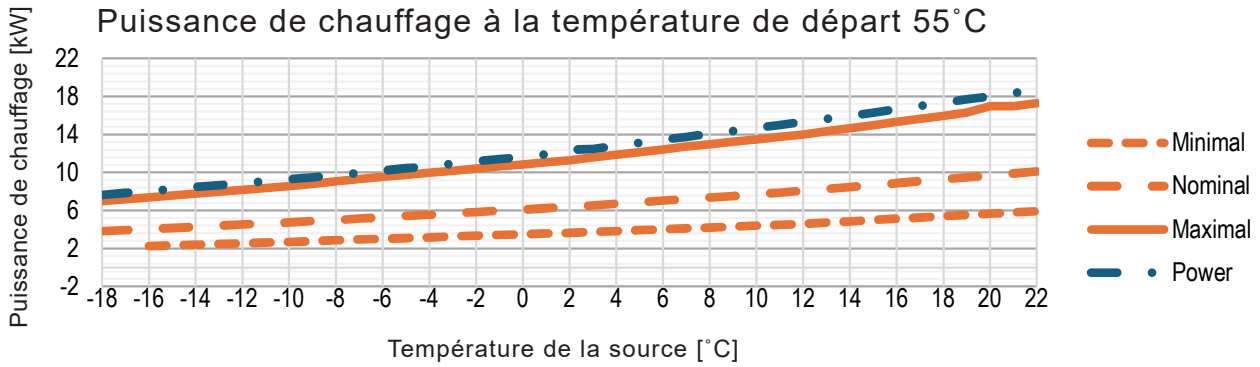
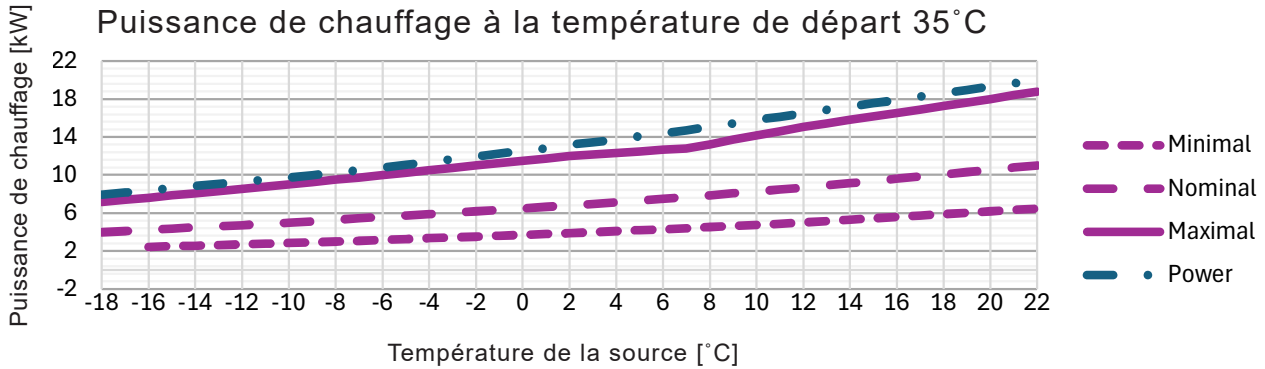

Puissance de chauffage AHPA618

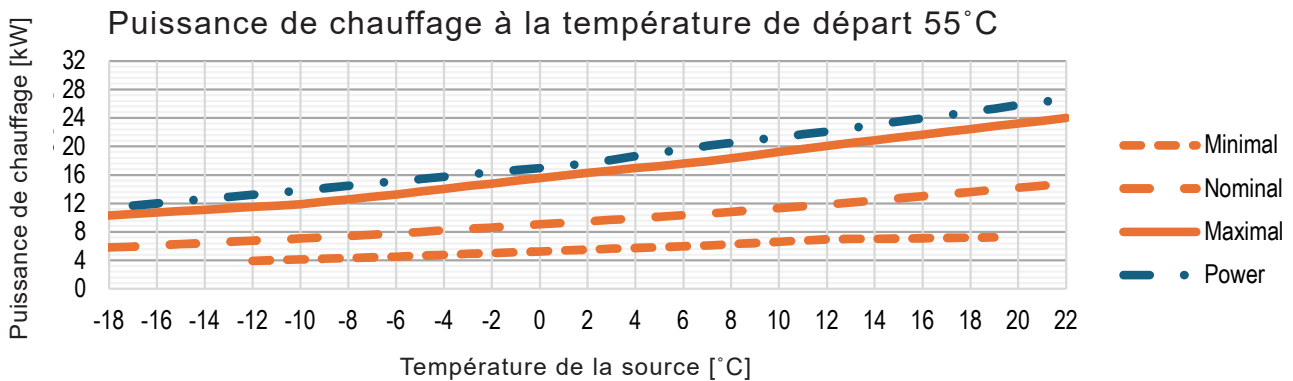
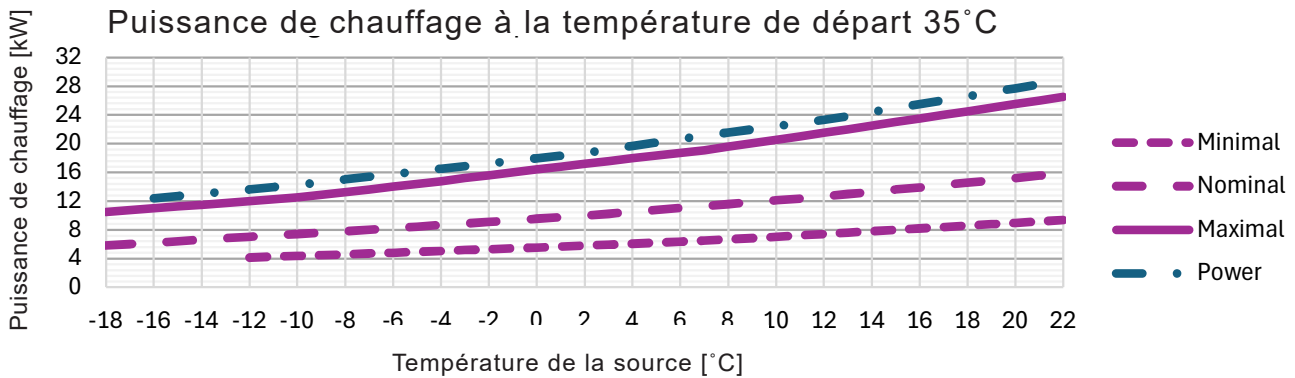

Pompe à chaleur air / eau AHPA412-618

Montage

Un lit de gravier est recommandée sur le pourtour du socle.

En mode chauffage, l'eau de condensation qui s'accumule au niveau des lamelles de l'évaporateur peut givrer si la température extérieure est basse.

Si nécessaire, cette accumulation de givre est éliminée de temps à autre par une inversion du circuit de l'évaporateur.

Lors de ce processus, une quantité importante d'eau s'échappe sous l'évaporateur et doit pouvoir s'évacuer librement.

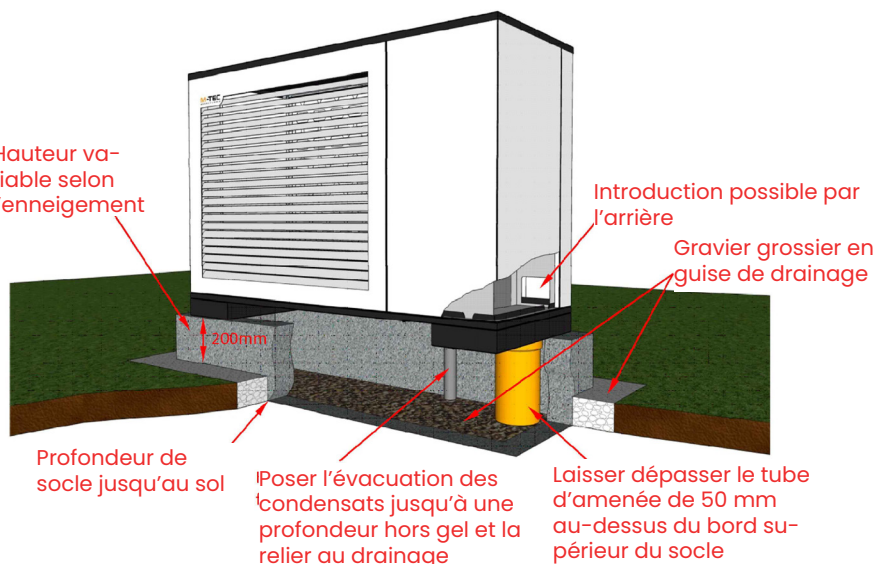

Eau de condensation

Si le lit de gravier est suffisamment dimensionné, il n'est pas nécessaire de raccorder l'évacuation aux eaux claires.

Dans le cas contraire, il est également possible de continuer à évacuer l'eau de condensation par le biais du drainage de la maison.

Pour cela, l'évacuation des condensats doit être chauffée (disponible comme accessoire).

Plan du socle, variante socle périphérique AHPA412



Toutes les prescriptions d'installation doivent être impérativement respectées conformément au manuel de planification et aux documents complémentaires !

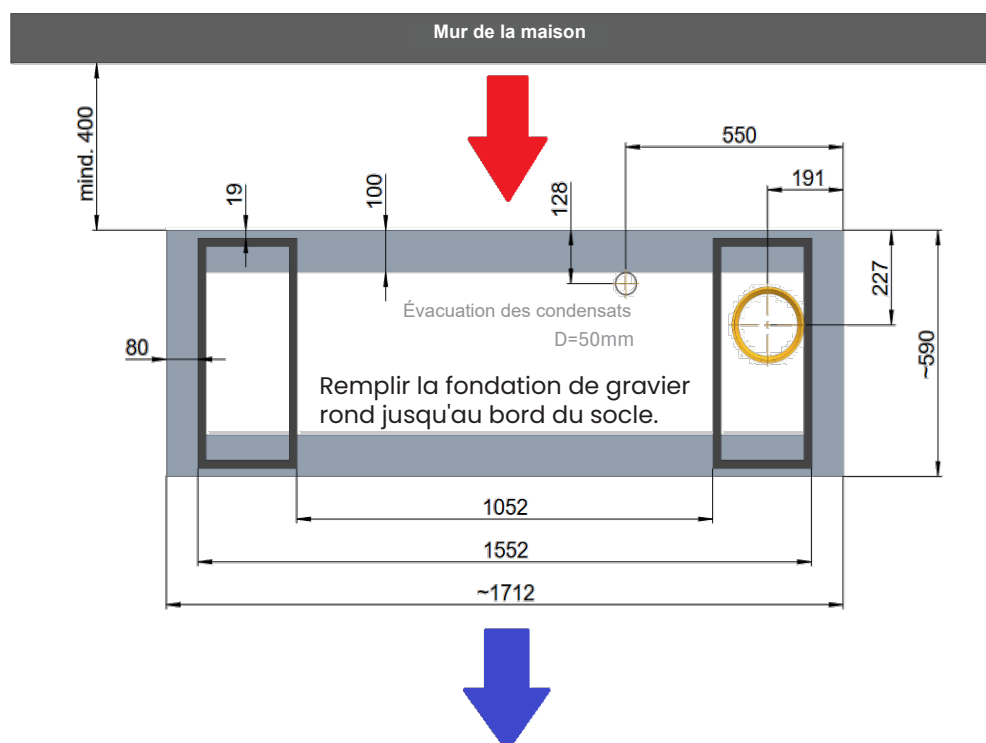

Plan du socle, variante socle périphérique AHPA413



Toutes les prescriptions d'installation doivent être impérativement respectées conformément au manuel de planification et aux documents complémentaires !

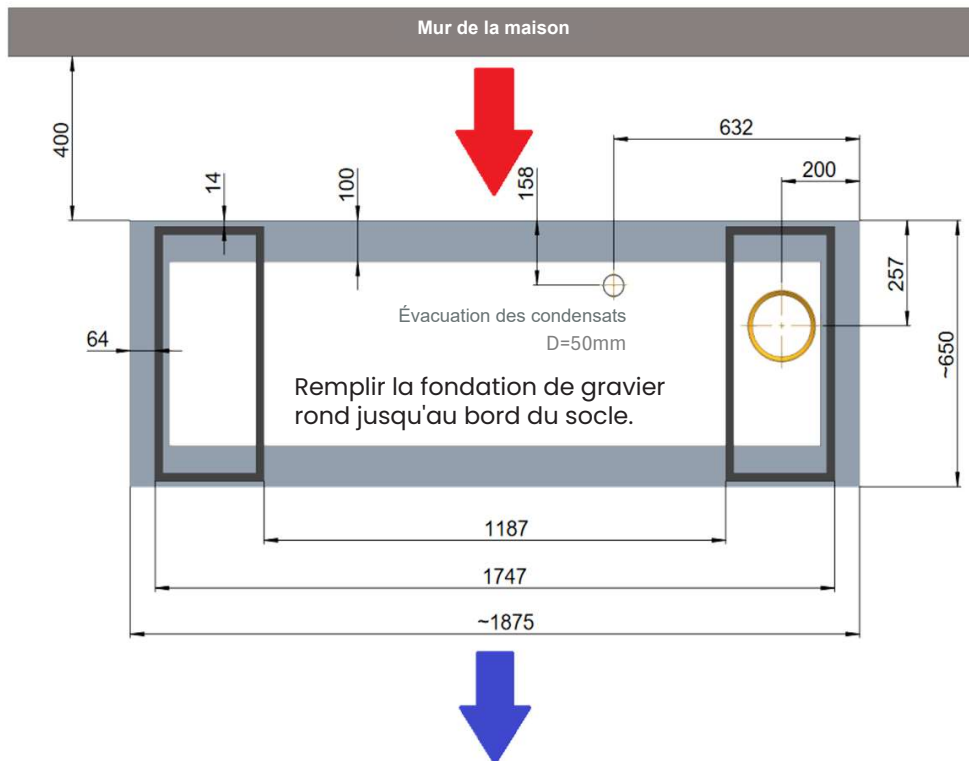

Plan du socle, variante socle périphérique AHPA618



Toutes les prescriptions d'installation doivent être impérativement respectées conformément au manuel de planification et aux documents complémentaires !

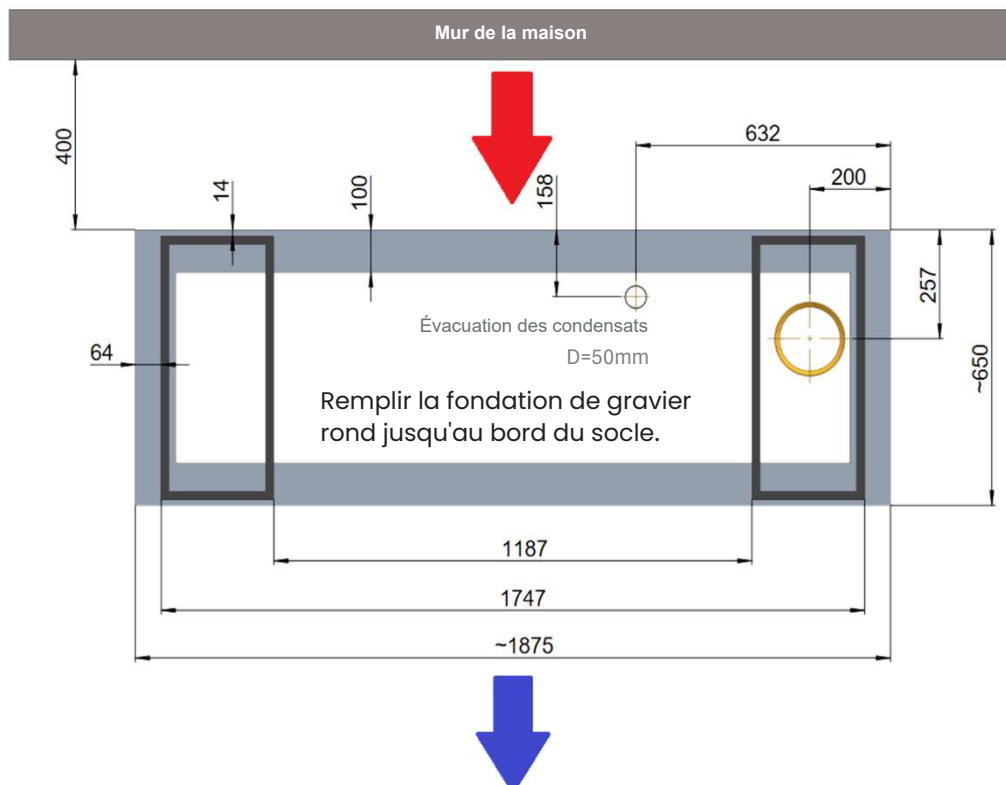

Pompe à chaleur air / eau AHPA412-618

Plan du socle, variante socle en bande AHPA412



Toutes les prescriptions d'installation doivent être impérativement respectées conformément au manuel de planification et aux documents complémentaires !

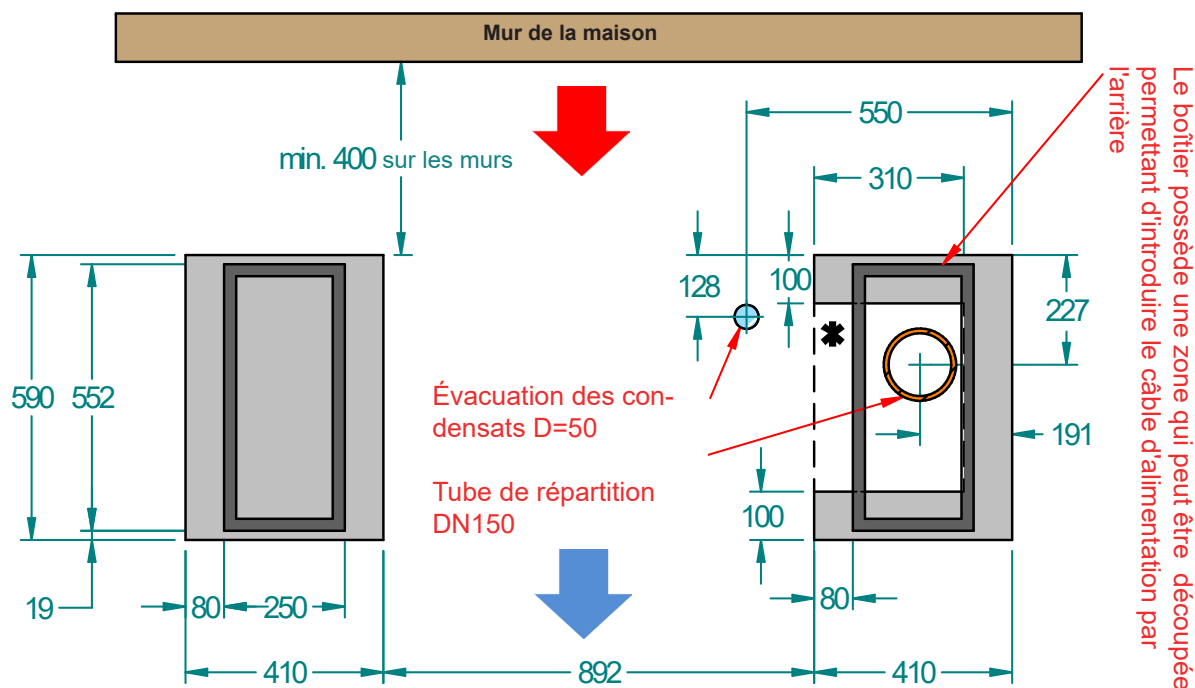

Plan du socle, variante socle en bande AHPA413/618



Toutes les prescriptions d'installation doivent être impérativement respectées conformément au manuel de planification et aux documents complémentaires !

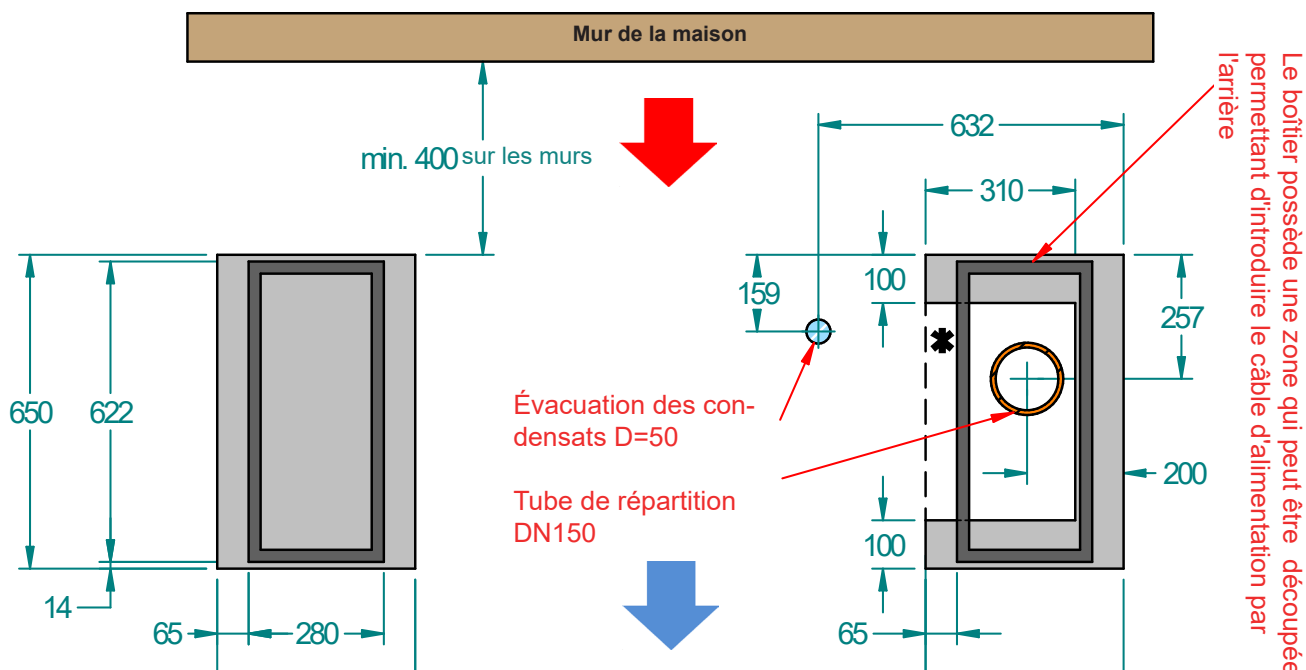

Pompe à chaleur air / eau AHPA412-618



Pompe à chaleur air/eau AHPA722-1030

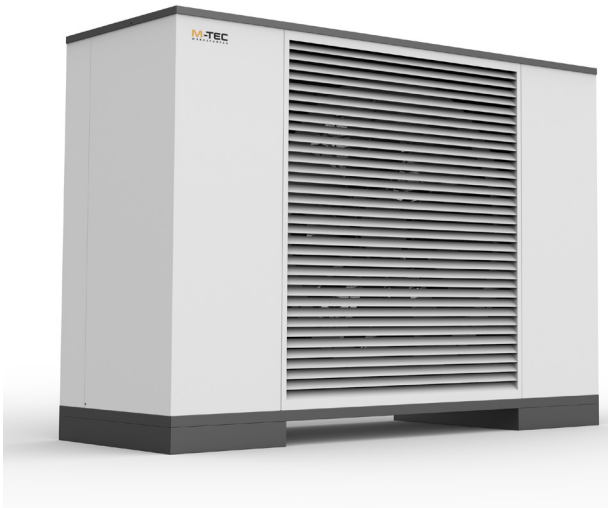

Un rendement optimal grâce à la technologie au propane !

Descriptif de l'appareil :

- Une technologie de contrôle innovante
- Installation rapide et facile
- DURABLE ET PRODUIT EN AUTRICHE
- Émissions de bruit minimales
- Fonctionnement modulant et continu
- Un design visuel parfait pour une installation en extérieur
- Possibilité de mise en cascade

La conception et la technologie des pompes à chaleur air-eau M-TEC en font de parfaites productrices de chaleur, même à basses températures, et assurent un climat intérieur agréable en été.

Raccords

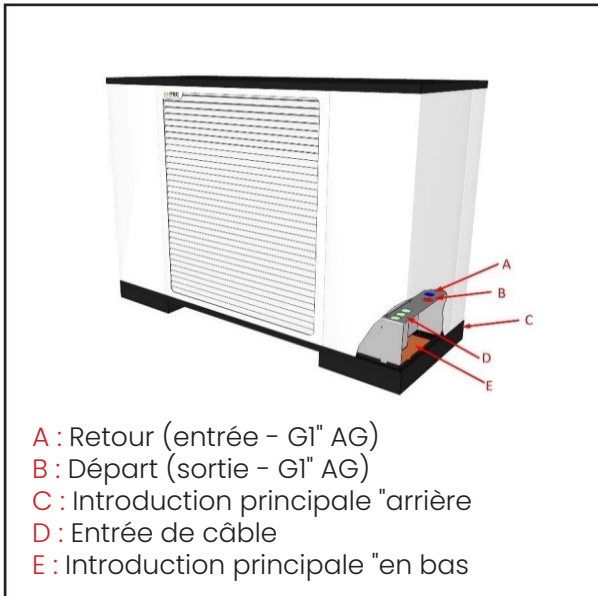

Surface d'installation extérieure

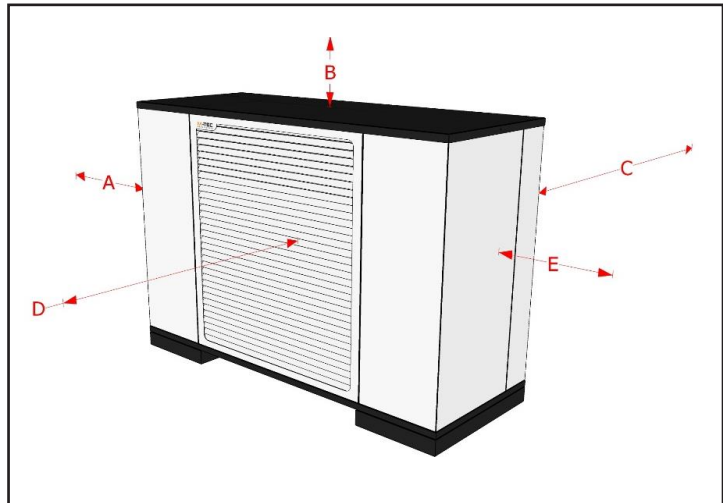

Distance	Masse (mm)
A	> 400
B	> 400
C	> 400
D	> 3000
E	> 800

Il faut respecter une distance minimale de 1 mètre par rapport aux ouvertures des bâtiments ou aux sources inflammables !

Pompe à chaleur air/eau AHPA722-1030

Données techniques		AHPA722	AHPA1030
Puissance de chauffage A2/W35 min. max.	kW	10.2 / 21.3	10.1 / 29.8
Classe énergétique	VL 35°C	A+++	
	VL 55°C	A+++	
Max. Température de départ	°C	75	
Courant de fonctionnement du compresseur 52% / max.	Amp	3.9 / 12.4	5.9 / 28
Courant de démarrage	Amp	25	30
Protection commande/compresseur	Amp	1x B13 / 3x C25	1x B13 / 3x C32
Raccordement électrique commande/compress		1 x 230V/50Hz,N,PE / 3 x 400V/50Hz,N,PE	
Quantité de réfrigérant R290	kg	4.9	4.9
Groupe de sécurité		A3	
Débit d'air	m³/h	11000	11000
Débit circuit de chauffage (5K)	m³/h	3.78	5.16
Perte de pression int. du condensateur	kPa	6.2	11.2
Pompe de circulation Hauteur de refoulement résiduelle	mWs	7.08	4.08
Puissance sonore selon EN12102 ErP / max.jour	dB(A)	52.4 / 67.1	53.9 / 68.0
Raccordement du circuit de chauffage	"	G 5/4" AG	
Dimensions H x L x P	mm	1433 x 1965 x 755	1433 x 1965 x 755
Poids total	kg	400	405
N° d'article		050-01-1004	050-01-1003
Climat moyen	SCOP 35°C	5.61	5.25
	SCOP 55°C	4.35	3.93

AHPA722	Point de fonctionnement	Vitesse du compresseur	Puissance de chauffage (kW)	Puissance frigorifique (kW)	Puissance absorbée (kW)	COP
	A7/W35	40%	12.20	9.93	2.27	5.37
	A7/W55	40%	11.10	7.87	3.23	3.43
	A2/W30	52%	11.30	8.90	2.40	4.71
	A2/W42	47%	10.00	7.61	2.39	4.18
	A-7/W34	88%	15.20	10.95	4.25	3.58
	A-7/W52	100%	16.70	10.13	6.57	2.54
	A-10/W35	100%	15.90	10.75	5.15	3.09
	A-10/W55	100%	15.51	8.56	6.95	2.23
	Point de fonctionnement	Vitesse du compresseur	Puissance de chauffage (kW)	EER		
A35/W18	55%	15.60	5.39			
A35/W7	55%	11.20	3.81			
A35/W18	max.	27.30	4.33			
A35/W7	max.	19.70	3.40			

AHPA1030	Point de fonctionnement	Vitesse du compresseur	Puissance de chauffage (kW)	Puissance frigorifique (kW)	Puissance absorbée (kW)	COP
	A7/W35	40%	19.22	15.56	3.66	5.25
	A7/W55	40%	18.90	13.09	5.81	3.25
	A2/W30	52%	12.72	10.28	2.44	5.21
	A2/W42	47%	12.76	9.46	3.30	3.87
	A-7/W34	88%	23.07	15.33	7.74	2.98
	A-7/W52	100%	22.81	12.76	10.04	2.27
	A-10/W35	100%	21.09	13.32	7.78	2.71
	A-10/W55	100%	20.87	10.33	10.54	1.98
	Point de fonctionnement	Vitesse du compresseur	Puissance de chauffage (kW)	EER		
A35/W18	55%	24.50	5.25			
A35/W7	55%	18.10	3.75			
A35/W18	max.	38.30	4.17			
A35/W7	max.	30.70	3.26			

Pompe à chaleur air/eau AHPA722-1030

Puissance de chauffage AHPA722

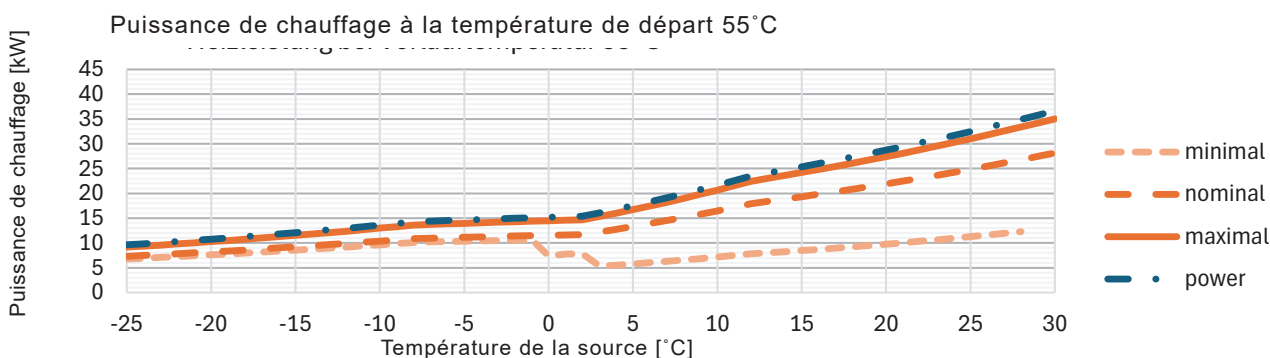
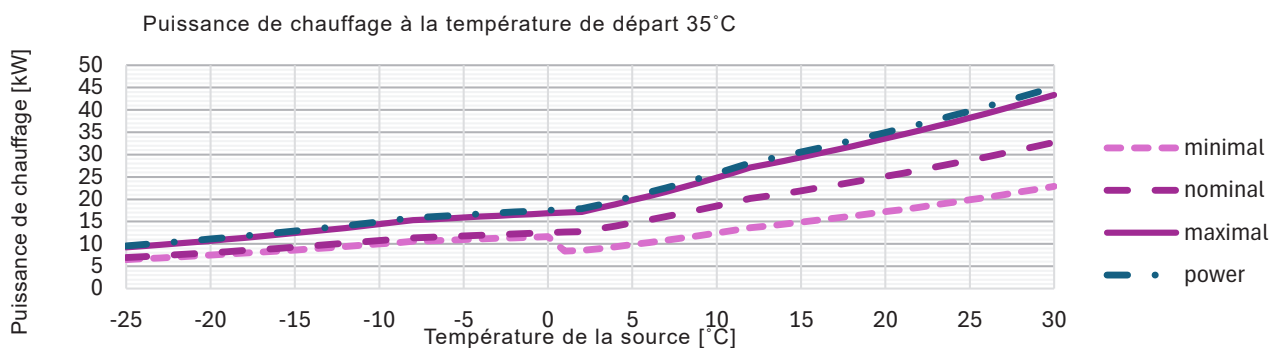

Puissance de chauffage AHPA1030

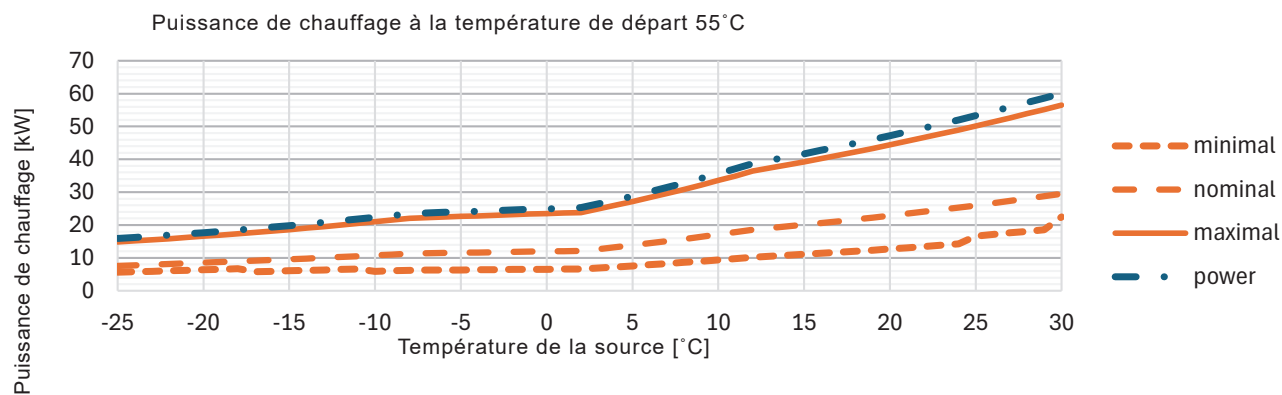
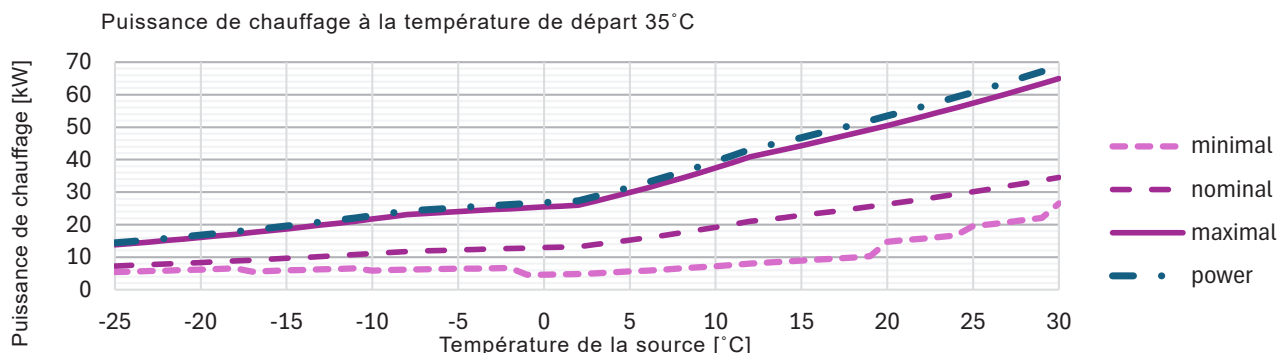

Pompe à chaleur air/eau AHPA722-1030

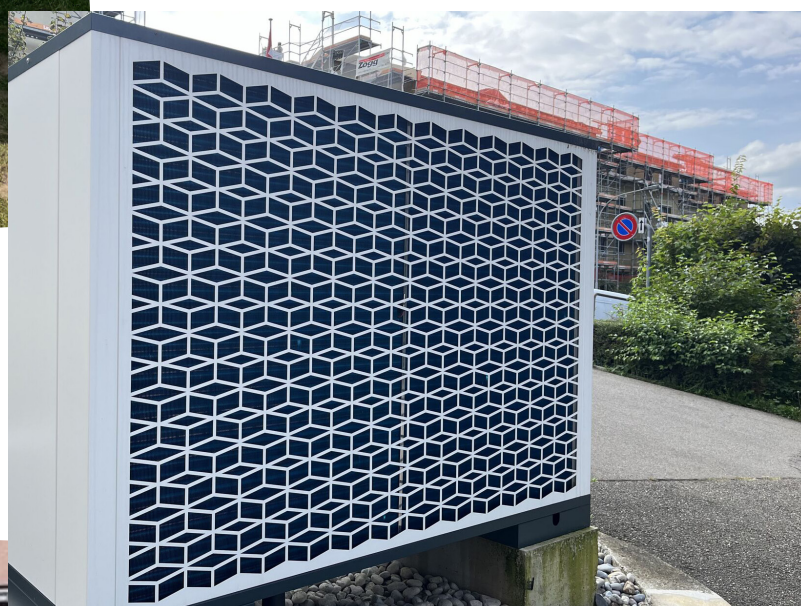

Pompe à chaleur air/eau AHPA722-1030

Limites d'utilisation

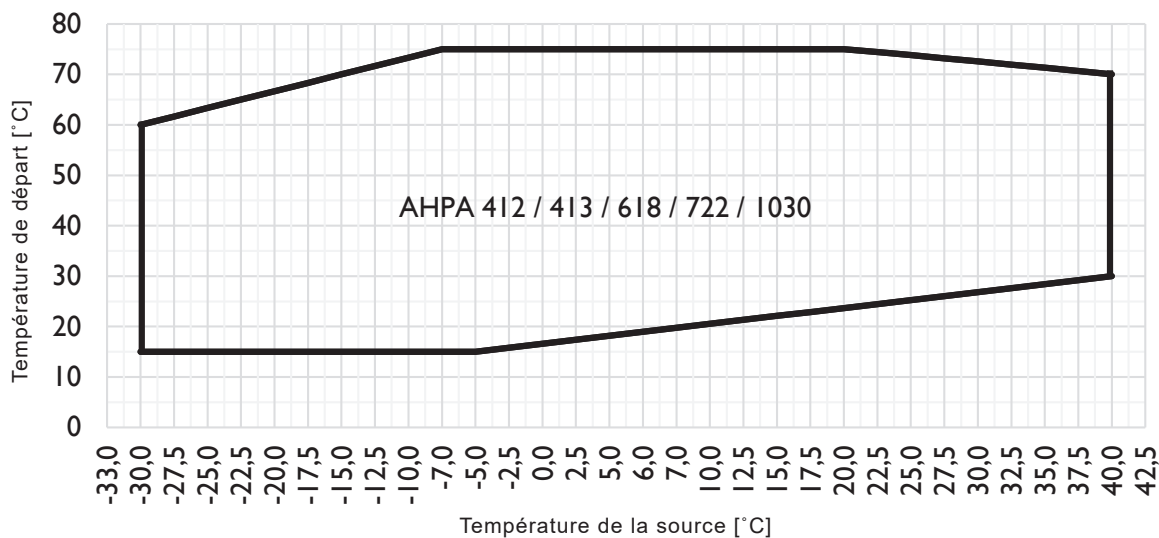

Montage

Un lit de gravier est recommandée sur le pourtour du socle.

En mode chauffage, l'eau de condensation qui s'accumule au niveau des lamelles de l'évaporateur peut givrer si la température extérieure est basse.

Si nécessaire, cette accumulation de givre est éliminée de temps à autre par une inversion du circuit de l'évaporateur.

Lors de ce processus, une quantité importante d'eau s'échappe sous l'évaporateur et doit pouvoir s'évacuer librement.

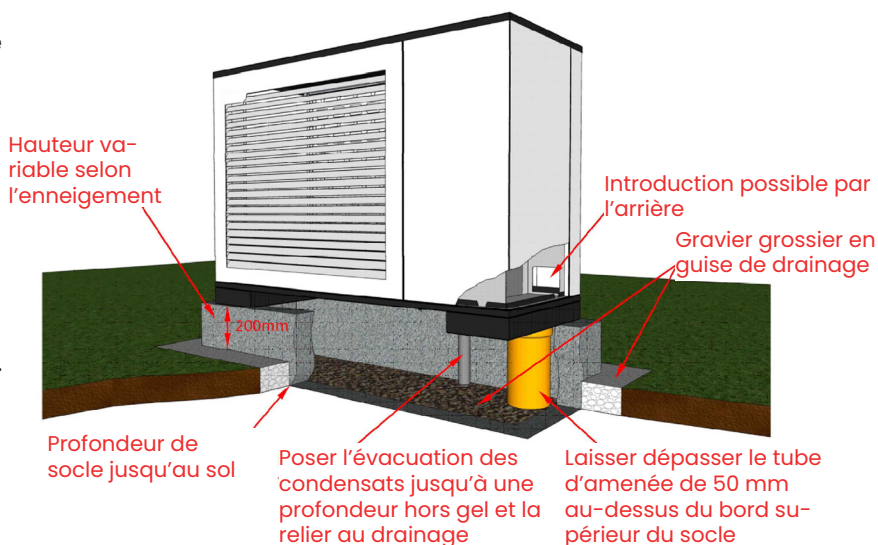

Eau de condensation

Si le lit de gravier est suffisamment dimensionné, il n'est pas nécessaire de raccorder l'évacuation aux eaux claires.

Dans le cas contraire, il est également possible de continuer à évacuer l'eau de condensation par le biais du drainage de la maison.

Pour cela, l'évacuation des condensats doit être chauffée (disponible comme accessoire).

Plan du socle, variante socle périphérique AHPA722/AHPA1030



Toutes les prescriptions d'installation doivent être impérativement respectées conformément au manuel de planification et aux documents complémentaires !

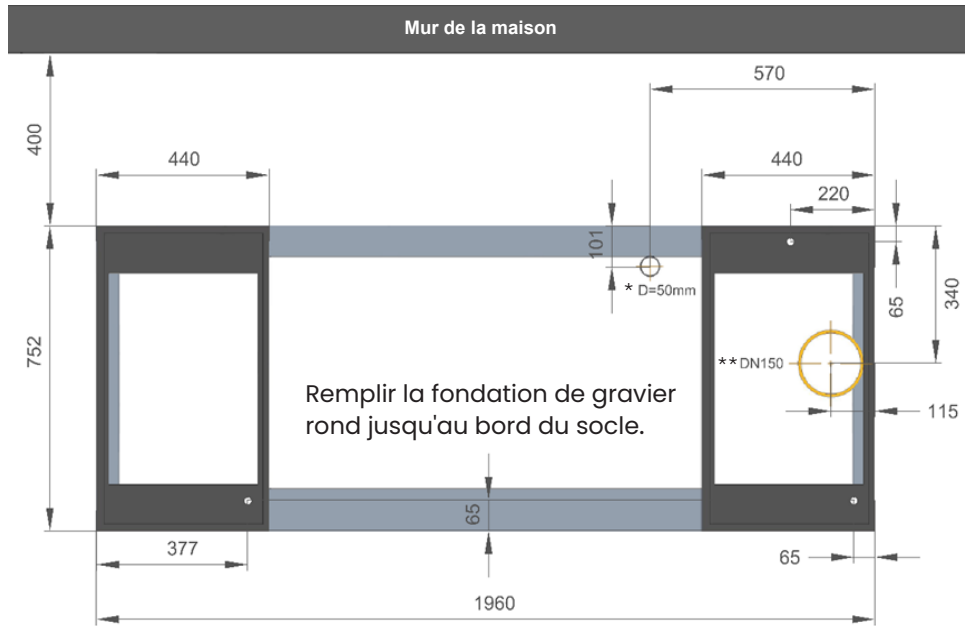

*Évacuation des condensats
**Tube de répartition

Plan du socle, variante socle en bande AHPA722/AHPA1030



Toutes les prescriptions d'installation doivent être impérativement respectées conformément au manuel de planification et aux documents complémentaires !

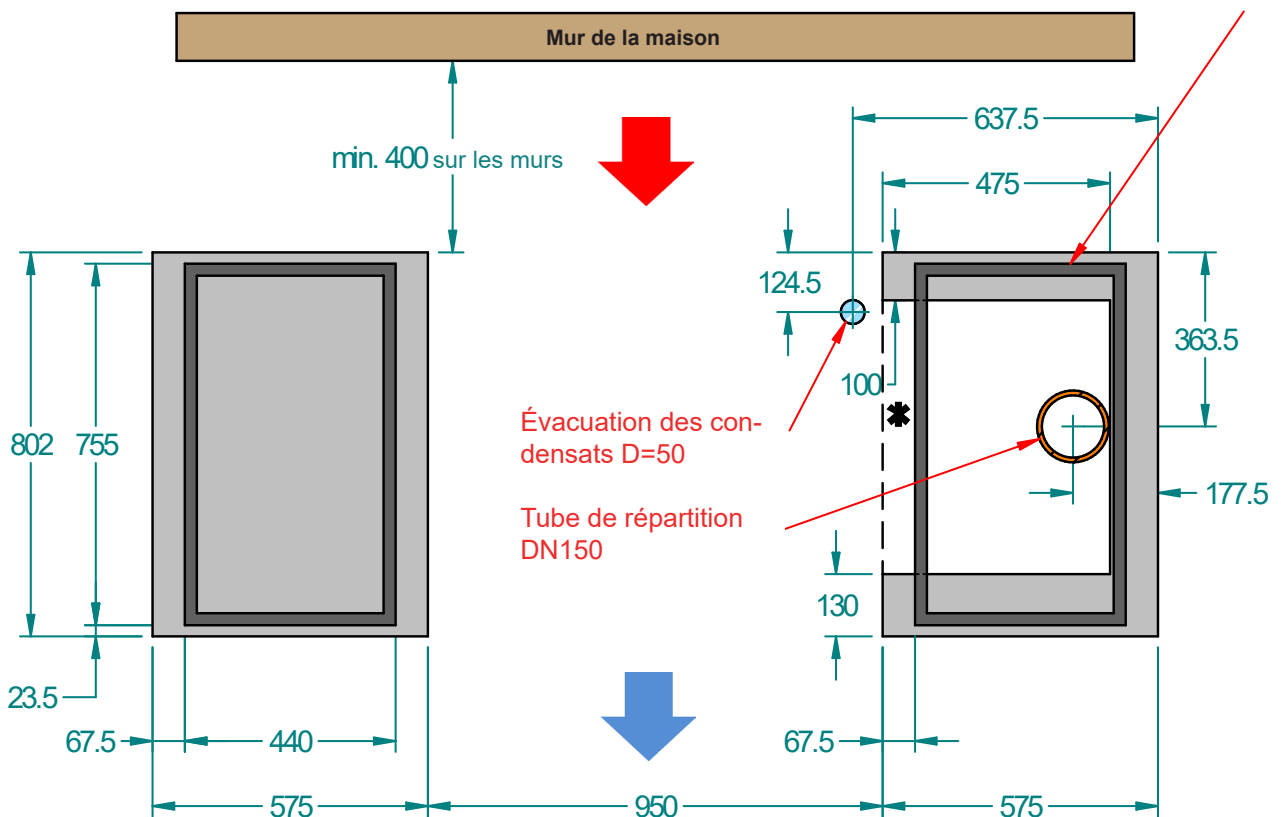

Le boîtier possède une zone qui peut être découpée permettant d'introduire le câble d'alimentation par l'arrière

Règles d'installation des pompes à chaleur au propane

Pour les pompes à chaleur fonctionnant au propane (R290), une distance de sécurité doit être respectée, notamment par rapport aux sources d'inflammation, aux ouvertures dans les bâtiments et aux conduits d'aération.



Pour les pompes à chaleur au propane, une "zone protégée et délimitée" doit être définie. Elle doit s'étendre à partir du bord supérieur de la pompe à chaleur jusqu'au sol dans un rayon d'un mètre (1m) minimum autour de la pompe à chaleur. Dans cette zone définie, des mesures de sécurité particulières doivent être respectées.

- Les prescriptions particulières suivantes s'appliquent à l'intérieur de la zone protégée et doivent être respectées en toutes circonstances :
- Aucune source d'inflammation potentielle ne doit être présente dans la zone protégée (flammes nues, surfaces chaudes, étincelles produites mécaniquement ou électriquement, par exemple par des prises de courant, etc.)
- Aucune ouverture de bâtiment (fenêtres, portes, gaines, ouvertures d'aération, etc.) ne doit se trouver dans la zone protégée.
- L'évacuation des condensats ne doit pas se trouver dans la zone protégée.
- La zone protégée ne doit pas dépasser les limites du terrain.
- La zone protégée s'étend toujours en dessous de la pompe à chaleur jusqu'au sol, même si la distance au sol est supérieure à un mètre (par exemple en cas d'installation sur le toit).
- La zone protégée doit également être respectée en cas de cascades, c'est-à-dire qu'une distance minimale d'un mètre par rapport à la pompe à chaleur la plus proche est également prescrite.
- Pour éviter que des véhicules ne touchent l'unité extérieure, il faut éventuellement installer une protection contre les collisions, qui doit se trouver en dehors de la zone protégée.
- L'illustration suivante résume les distances de sécurité minimales pour et par rapport aux pompes à chaleur au propane. Les indications du fabricant concernant les distances minimales doivent néanmoins être respectées dans tous les cas, conformément à la fiche technique.

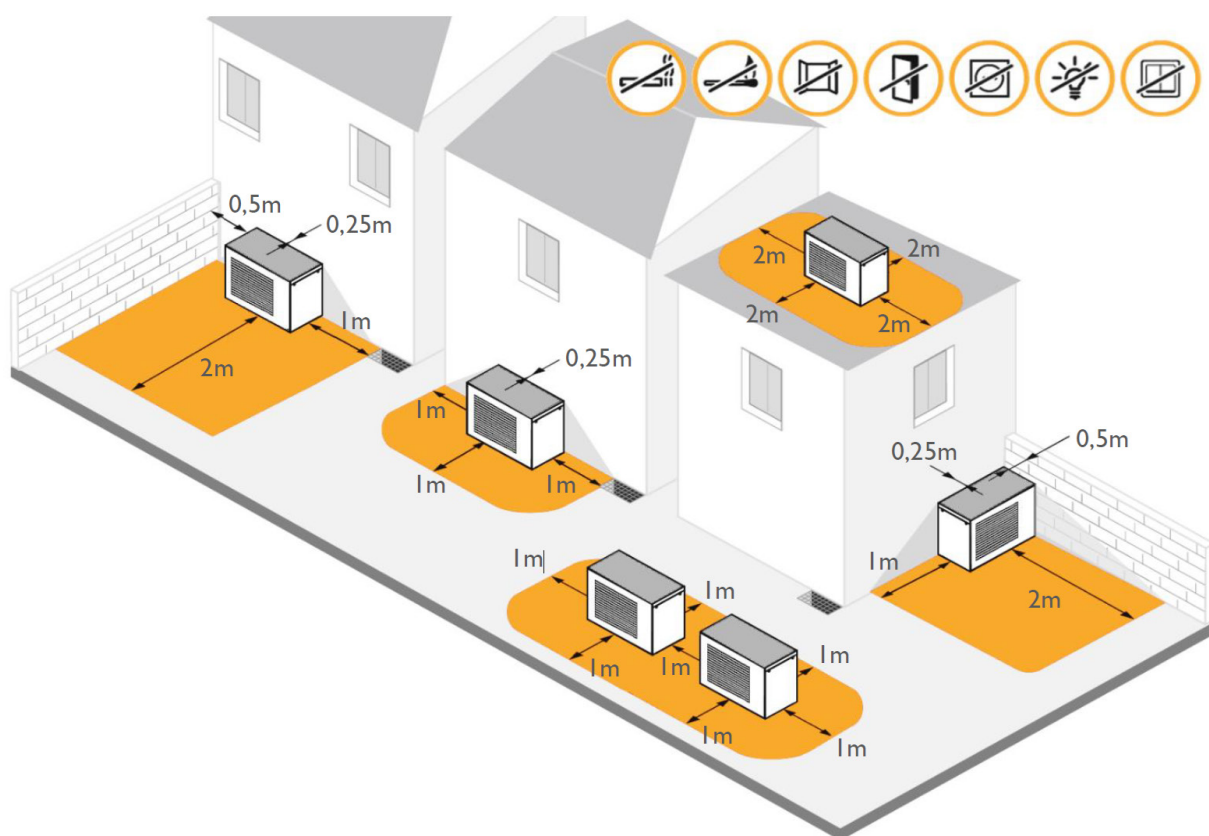



Le réfrigérant R290 (propane) est plus lourd que l'air et s'accumule au point le plus bas du sol en cas de fuite. L'unité extérieure ne doit pas être installée dans ou à proximité de cavités dans le sol !



Les passages muraux (p. ex. tuyaux d'alimentation) dans le bâtiment doivent être étanches à l'eau et au gaz !

Indications concernant le domaine de protection

Aucune source d'inflammation (prises de courant, lampes, cigarettes, ...) ni aucune ouverture de bâtiment (portes, fenêtres, conduits d'aération, ...) ne doit se trouver dans la zone de protection ! La distance minimale de tous les côtés est toujours d'un mètre. En cas d'installation dans un coin, la distance "perdue" est ajoutée au moins à la distance vers l'avant.

A = 1m ; B = 2m

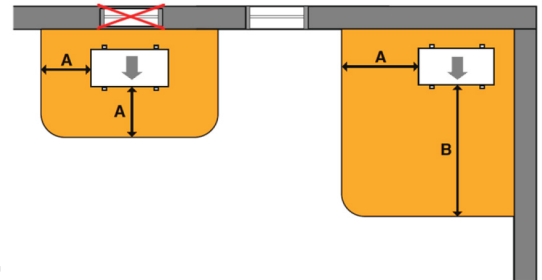

Indications pour l'installation sur un terrain surélevé et dans des niches

Si l'unité extérieure est installée sur un terrain surélevé, il faut s'assurer que le fluide frigorigène qui s'échappe ne peut pas s'accumuler dans des creux.

Cela s'applique également aux dépressions qui se trouvent à proximité immédiate, mais aussi en dehors de la zone de protection.

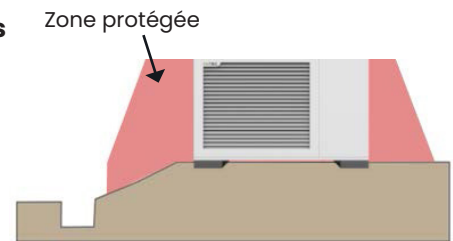

L'installation dans des renforcements est interdite, car le fluide frigorigène qui s'en échappe s'y accumule.

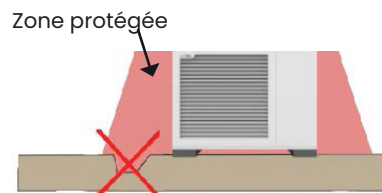

Il ne doit pas y avoir d'évidements ou de creux dans les murs à l'intérieur de la zone protégée.



Si le fluide frigorigène qui s'échappe ne peut pas s'écouler, il est interdit de l'installer dans des niches murales.

Indications pour l'installation sur le toit

- En cas de montage sur un toit plat, il faut en outre tenir compte des points suivants :
- L'écoulement de condensat ne doit pas être posé dans ou à travers le bâtiment et doit être protégé contre le gel.
- Sur les toits avec parapets, l'écoulement de condensat ne doit pas se trouver dans la zone protégée. Dans ce cas également, il convient de respecter les directives relatives à la zone protégée.
- Pour les toits sans parapet, la distance jusqu'à l'extrémité du toit doit être d'au moins 2 m.

Pompe à chaleur air/eau WPLK 412-618

Les pompes à chaleur aérothermiques exploitent l'énergie de l'air ambiant pour chauffer votre maison. Leur rendement est directement lié à la température extérieure : plus elle est élevée, plus leur performance est optimale. Les modèles de SOLTOP offrent une double fonctionnalité, permettant de chauffer en hiver et de rafraîchir en été en évacuant la chaleur intérieure vers l'extérieur.



- Rendements exceptionnels pour les systèmes de Pompe à chaleur
- Technologie Inverter pour une performance optimale et économique.
- Nouveau contrôle de surchauffe, améliorant la sécurité et l'efficacité
- Optimisation de l'autoconsommation photovoltaïque, maximisant l'utilisation de l'énergie solaire.
- Compatibilité Smart Grid, pour une gestion intelligente de l'énergie.
- Intégration simplifiée de systèmes tiers et interface LAN pour la connectivité.
- Utilisation intuitive via écran tactile, tablette, smartphone ou commande vocale. Mise en cascade possible, jusqu'à 4 unités

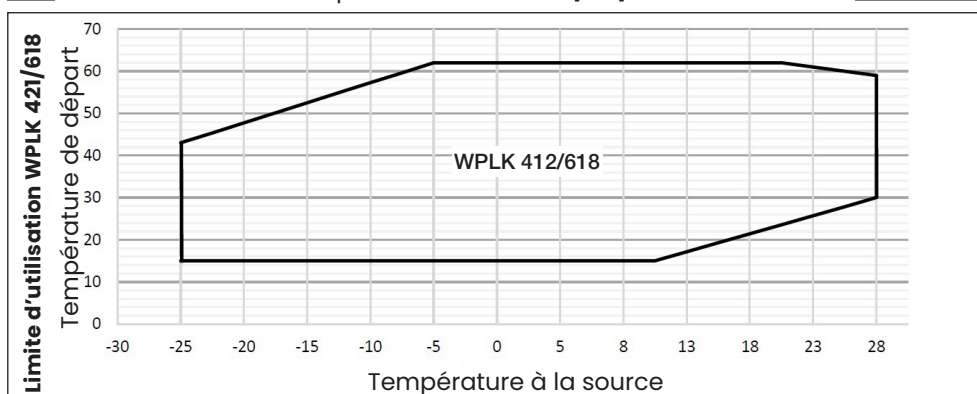
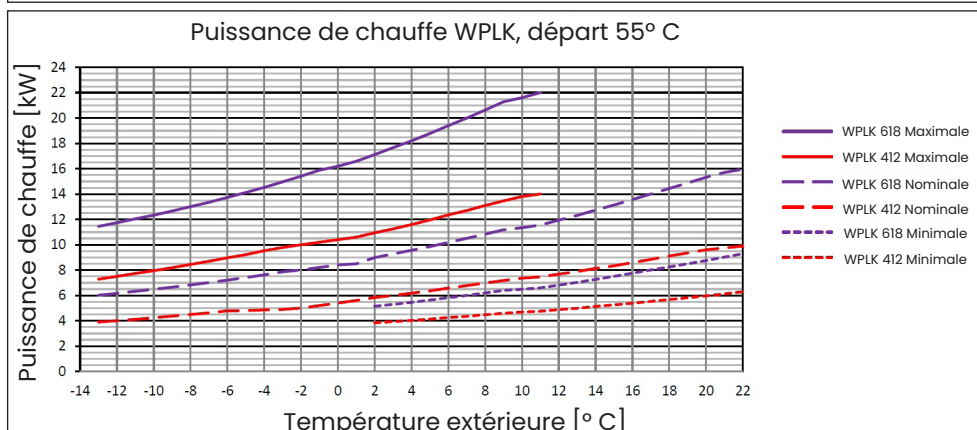
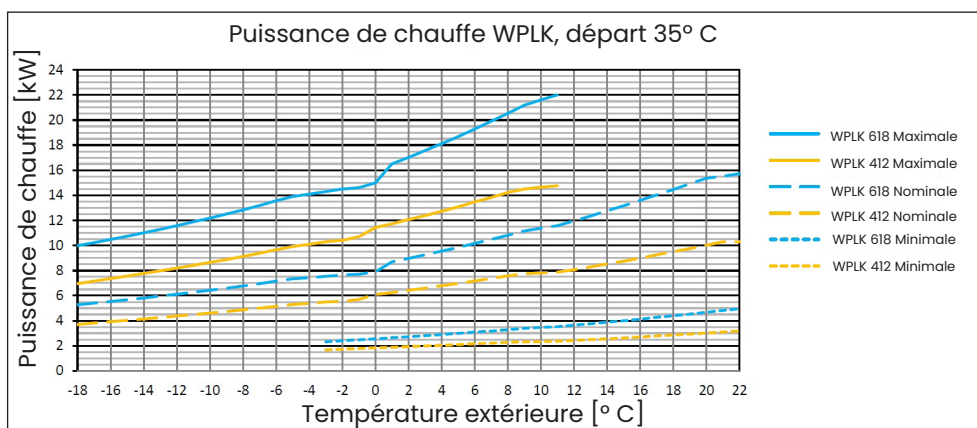

Pompe à chaleur air/eau WPLK 412-618

Caractéristiques techniques		WPLK 412	WPLK 618
Plage de puissance A2/W35 min. max.	kW	1.9 / 12.1	2.7 / 17
Classe énergétique	VL 35°C	A+++	
	VL 55°C	A+++	
Température de départ maximale	°C	62	
Intensité de service du compresseur 52%/max.	Amp	2.2 / 7	3.1 / 10.6
Courant de démarrage	Amp	9.0	9.0
Fusible commande/compresseur/chauffage auxiliaire	Amp	1 x B13 / 3 x C16	
Raccordement électrique commande/compresseur		1 x 230V/50Hz,N,PE / 3 x 400V/50Hz,N,PE	
Quantité de fluide frigorigène R452b	kg	5	6
Débit de la source de chaleur	m³/h	5500	9000
Débit du circuit de chauffage (5K)	m³/h	1.7	2.5
Perte de pression du condensateur	kPa	11.6	8.0
Pompe de circulation hauteur de refoulement résiduelle	mWs	5.0	3.2
Puissance acoustique EN12102 nom./max.	dB(A)	45 / 60 / 54	50 / 62 / 56
Raccord hydraulique	"	G 1" AG	
Dimensions (H x L x P)	mm	1040 x 1552 x 552	1202 x 1747 x 622
Poids total	kg	215	275
N° d'article		050-01-1101	050-01-1102
Climat moyen	SCOP 35°C	4.95	4.57
	SCOP 55°C	3.82	3.82

WPLK 412	Point de fonctionnement	Vitesse du compresseur	Puissance de chauffage	Puissance frigorifique	Puissance absorbée	COP
	A7/W35	33%	4.8	3.9	0.9	5.18
	A7/W55	40%	5.4	3.7	1.7	3.20
	A2/W35	52%	6.6	5.2	1.4	4.56
	A2/W42	47%	5.8	4.3	1.5	3.90
	A-7/W34	88%	9.1	6.3	2.8	3.20
	A-7/W52	100%	9.0	5.3	3.7	2.45
	A-10/W35	100%	8.2	5.6	2.6	3.12
	A-10/W55	100%	8.3	4.6	3.7	2.22

WPLK 618	Point de fonctionnement	Vitesse du compresseur	Puissance de chauffage	Puissance frigorifique	Puissance absorbée	COP
	A7/W35	33%	7.2	5.8	1.4	4.99
	A7/W55	40%	8.1	5.5	2.6	3.07
	A2/W35	52%	9.0	6.9	2.1	4.31
	A2/W42	47%	8.8	6.6	2.2	3.92
	A-7/W34	88%	12.9	8.9	4.0	3.21
	A-7/W52	100%	13.4	7.7	5.7	2.36
	A-10/W35	100%	12.5	8.5	4.0	3.13
A-10/W55	100%	12.5	6.9	5.6	2.23	

Pompe à chaleur air/eau WPLK 412-618

Distance d'installation extérieure :

Écart	Dimensions (mm)
A	> 400
B	> 400
C	> 400
D	> 3000
E	> 800

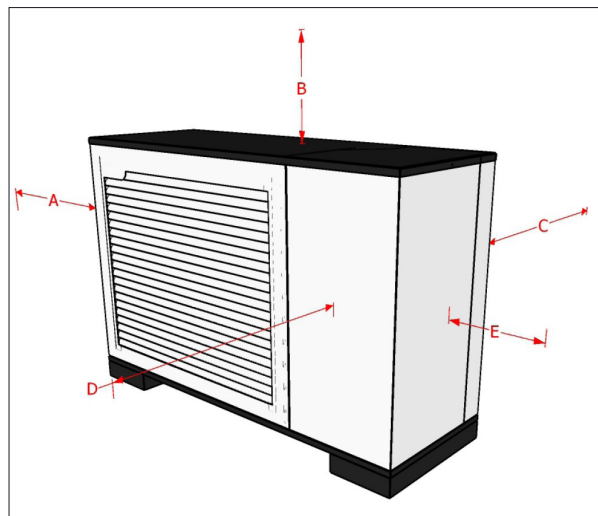

Raccords :

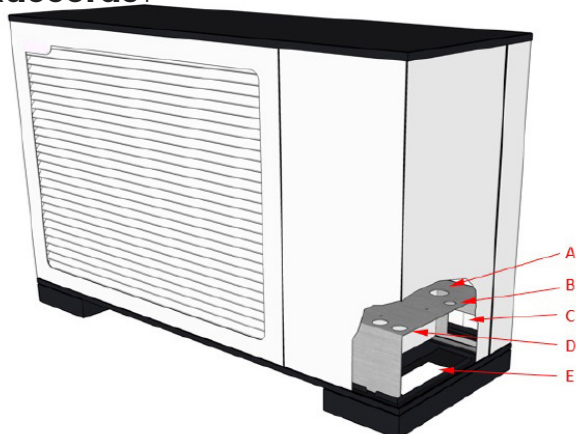

- A : Retour (entrée - 1" filet. ext.)
- B : Départ (sortie -1" filet. ext.)
- C : Entrée principale « par l'arrière »
- D : Entrée de câble
- E : Entrée principale « par dessous »

Détail de la base WPLK 412

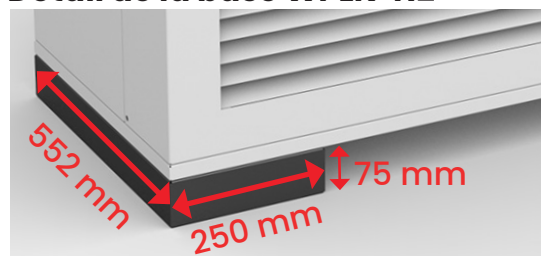

Détail de la base WPLK 618

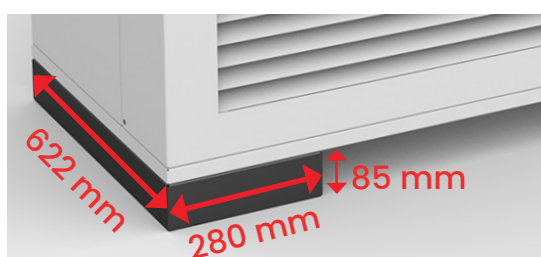

Montage

Un lit de gravier est recommandée sur le pourtour du socle.

En mode chauffage, l'eau de condensation qui s'accumule au niveau des lamelles de l'évaporateur peut givrer si la température extérieure est basse.

Si nécessaire, cette accumulation de givre est éliminée de temps à autre par une inversion du circuit de l'évaporateur.

Lors de ce processus, une quantité importante d'eau s'échappe sous l'évaporateur et doit pouvoir s'évacuer librement.

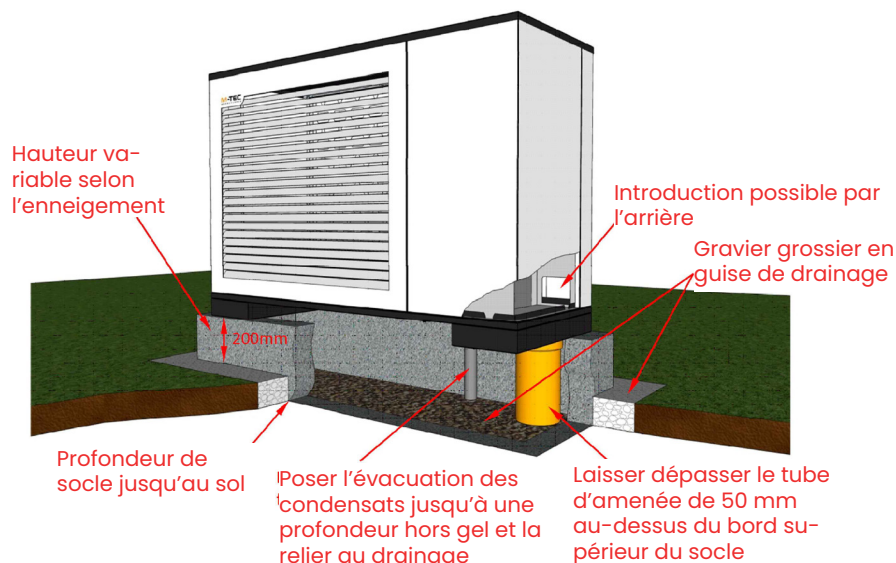

Eau de condensation

Si le lit de gravier est suffisant, il est possible de se passer d'une évacuation additionnelle. Il est également possible de dévier l'eau de condensation vers le drainage de la maison. Dans ce cas, l'évacuation des condensats doit être chauffée (disponible en accessoire).

Schéma du socle WPLK 412



Schéma du socle WPLK 618



Pompe à chaleur air / eau WPLK412-618

Plan de soubassement, variante semelle filante WPLK412

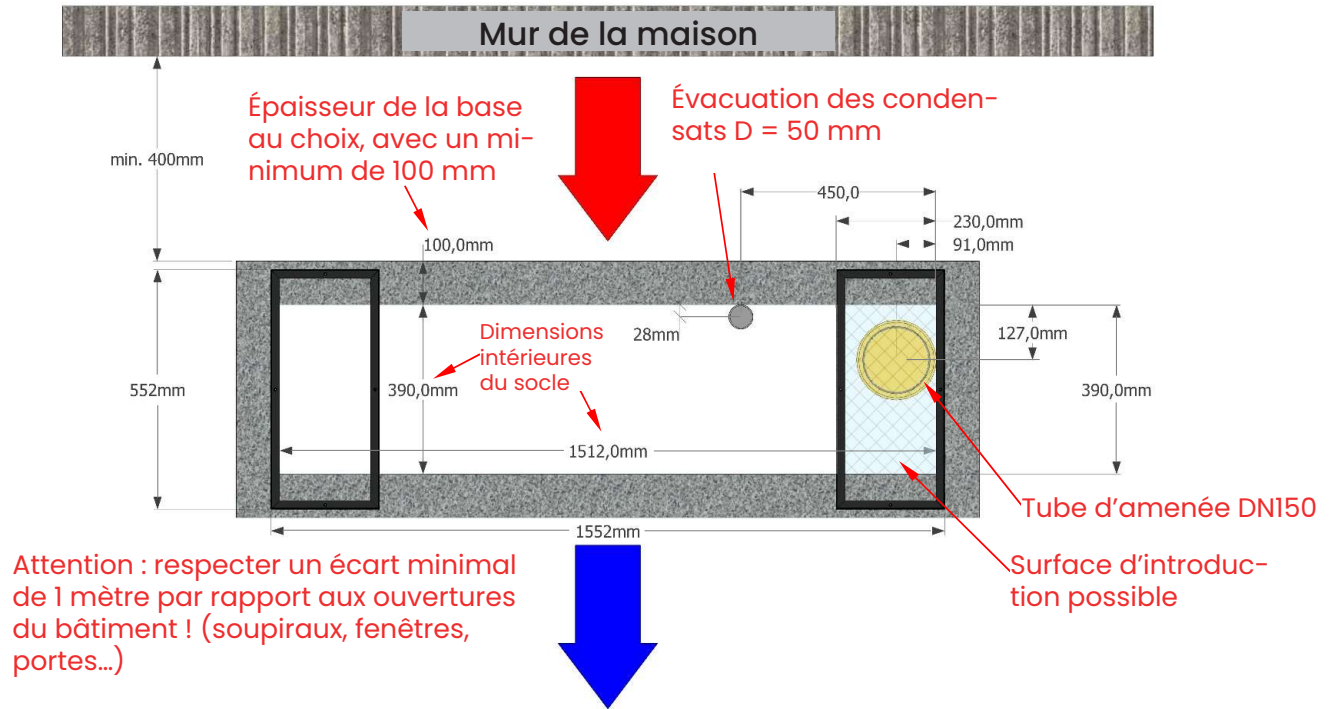
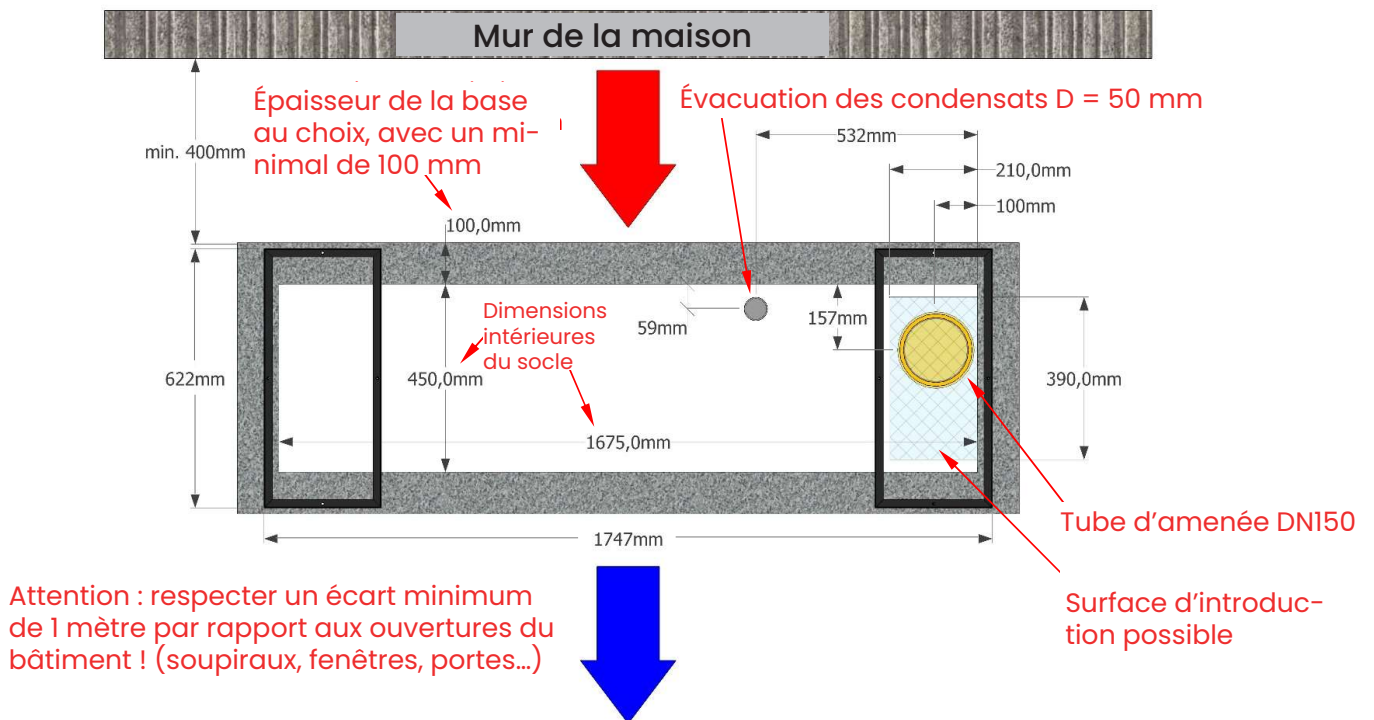
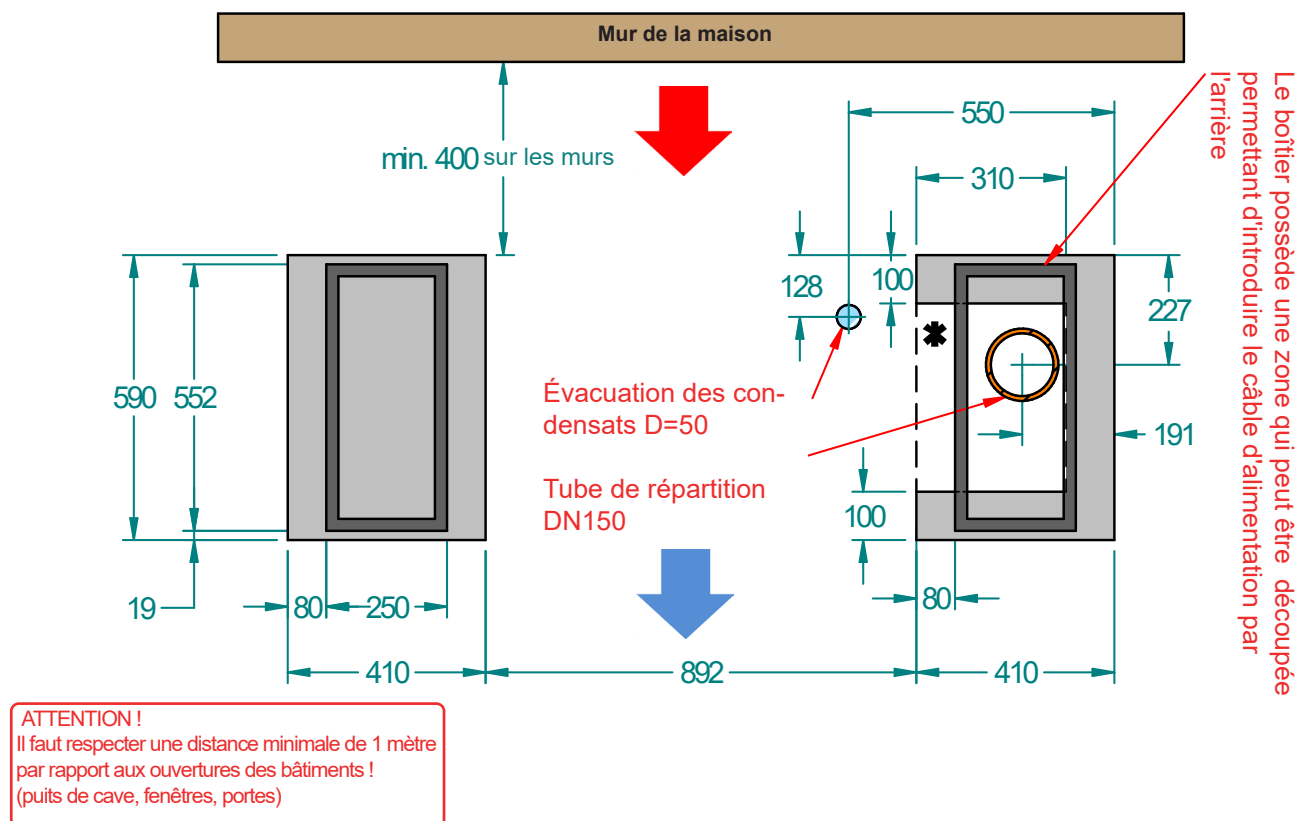

Plan de soubassement, variante semelle filante. WPLK618

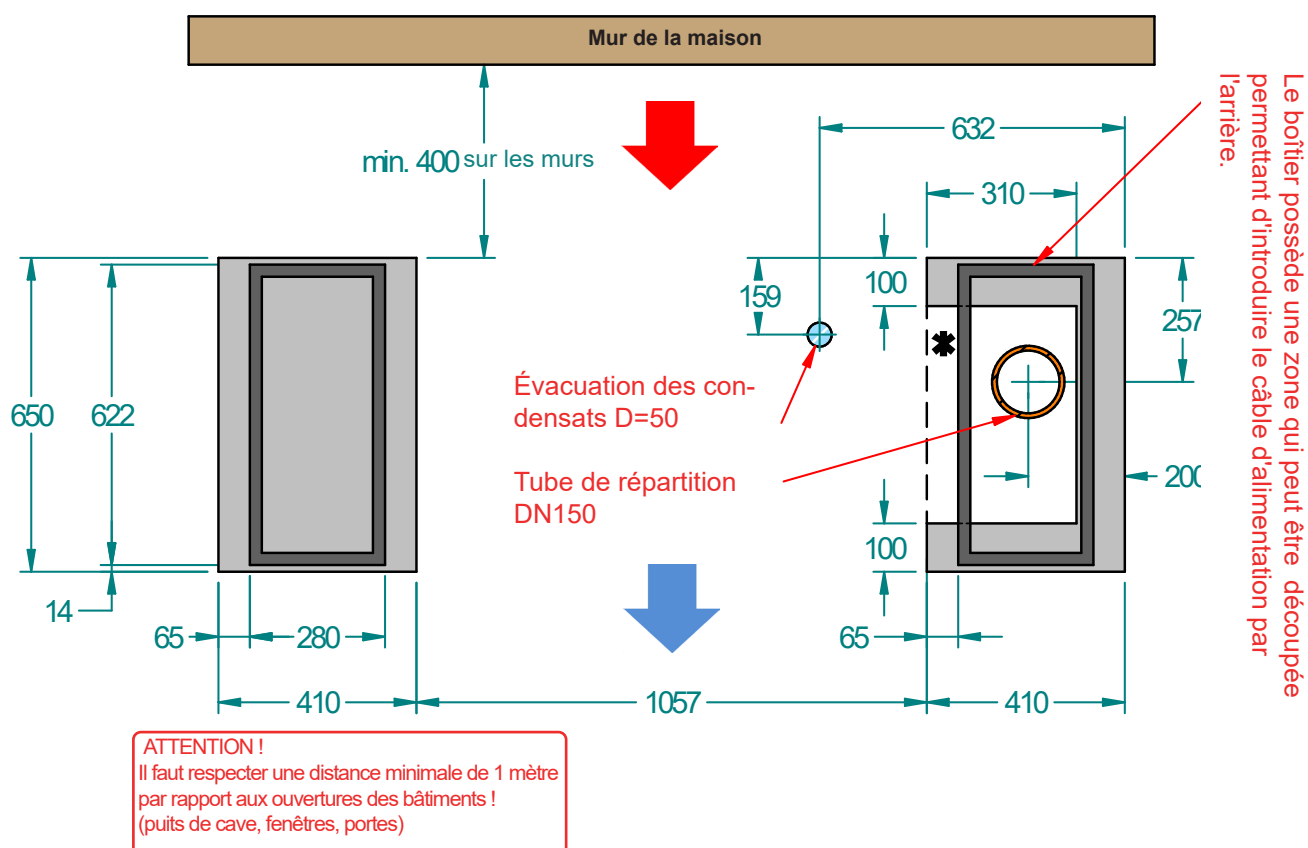

Pompe à chaleur air / eau WPLK412-618

Toutes les prescriptions d'installation figurant dans les instructions de service et le manuel de planification doivent impérativement être respectées.

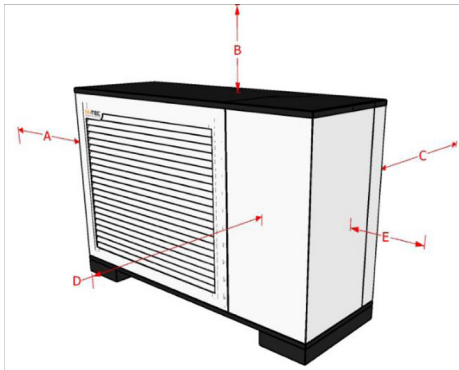

Distance minimale	Dimensions
A	>400 mm
B	>400 mm
C	>400 mm
D	>3000 mm
E	>400 mm

En cas d'introduction par l'arrière, le socle peut être bétonné et, le cas échéant si nécessaire, rétréci.



Pompe à chaleur air/eau WPLK 722-1030



A+++

Les pompes à chaleur aérothermiques exploitent l'énergie de l'air ambiant pour chauffer votre maison. Leur rendement est directement lié à la température extérieure : plus elle est élevée, plus leur performance est optimale. Les modèles de SOLTOP offrent une double fonctionnalité, permettant de chauffer en hiver et de rafraîchir en été en évacuant la chaleur intérieure vers l'extérieur.

Descriptif de l'appareil :

- Rendements exceptionnels pour les systèmes de Pompe à chaleur
- Technologie Inverter pour une performance optimale et économique.
- Nouveau contrôle de surchauffe, améliorant la sécurité et l'efficacité
- Optimisation de l'autoconsommation photovoltaïque, maximisant l'utilisation de l'énergie solaire.
- Compatibilité Smart Grid, pour une gestion intelligente de l'énergie.
- Intégration simplifiée de systèmes tiers et interface LAN pour la connectivité.
- Utilisation intuitive via écran tactile, tablette, smartphone.
-
- Mise en cascade possible, jusqu'à 4 unités connectées.

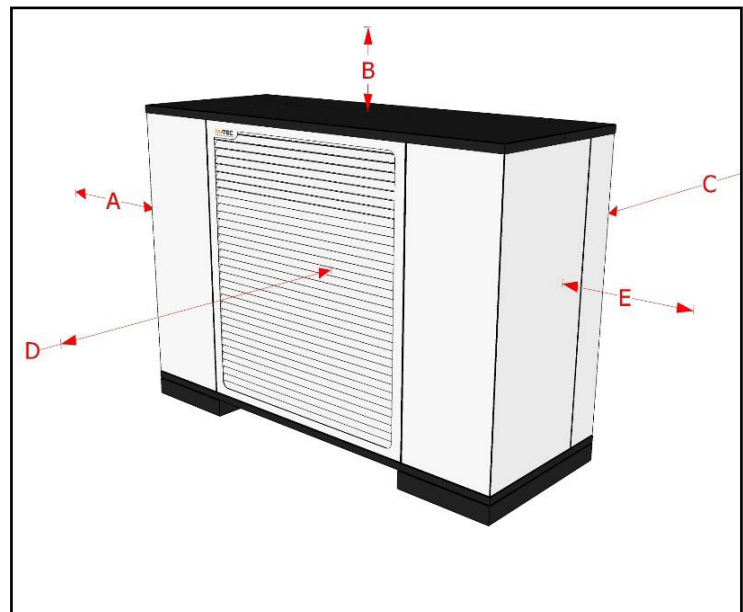
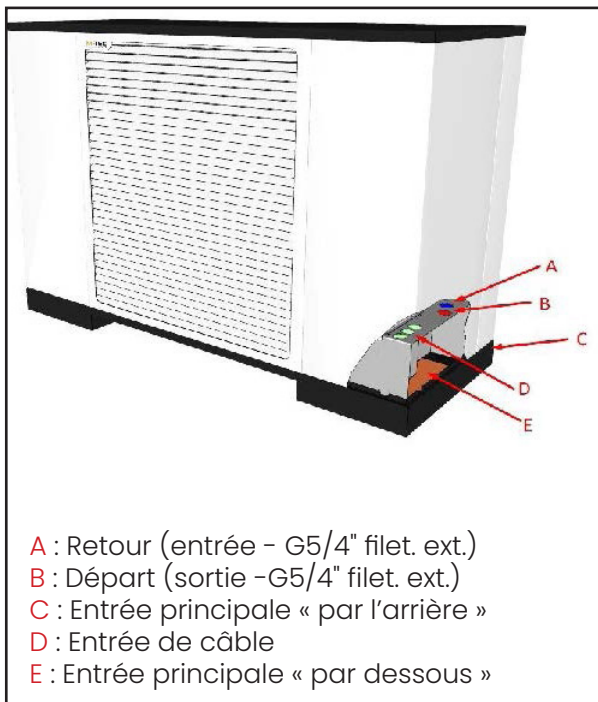

Écart	Dimensions (mm)
A	> 400
B	> 400
C	> 400
D	> 3000
E	> 800

Pompe à chaleur air/eau WPLK 722-1030

Caractéristiques techniques		WPLK 722	WPLK 1030
Plage de puissance A2/W35 min. max.	kW	4.2 / 24	8.1 / 37.3
Plage de puissance A2/W35 min./max avec dégivrage	kW	4.2 / 21.8	8.1 / 31
Classe énergétique	VL 35°C	A+++	
	VL 55°C	A+++	
Température de départ maximale	°C	62	
Intensité de service du compresseur 48%/max.	Amp	3.1 / 12.4	5.2 / 34
Courant de démarrage	Amp	24	35
Fusible commande/compresseur/chauffage auxiliaire	Amp	1 x B13 / 3 x C32	1 x B13 / 3 x C32
Raccordement électrique commande/compresseur		1 x 230V/50Hz,N,PE / 3 x 400V/50Hz,N,PE	
Quantité de fluide frigorigène R410A	kg	9	9
Débit de la source de chaleur	m³/h	11000	11000
Débit du circuit de chauffage (5K)	m³/h	3	4.1
Perte de pression du condensateur	kPa	17.5	33.3
Pompe de circulation hauteur de refoulement résiduelle	mWs	8.3	3.2
Puissance acoustique EN12102 nom./max.	dB(A)	53 / 67 / 57	53 / 69 / 60
Raccord hydraulique	"	G 5/4" AG	
Dimensions (H x L x P)	mm	1433 x 1747 x 622	1433 x 1747 x 622
Poids total	kg	400	405
N° d'article		050-01-1103	050-01-1104
Climat moyen	SCOP 35°C	5.49	4.93
	SCOP 55°C	4.19	3.82

WPLK 722	Point de fonctionnement	Vitesse du compresseur	Puissance de chauffage	Puissance frigorifique	Puissance absorbée	COP
	A7/W35	55%	13.8	11.3	2.5	5.58
	A7/W55	60%	14.0	9.9	4.1	3.41
	A2/W35	48%	10.5	8.4	2.1	4.93
	A2/W42	45%	9.9	7.6	2.6	4.2
	A-7/W35	100%	16.8	11.7	5.1	3.32
	A-7/W55	100%	16.5	9.1	7.4	2.23

WPLK 1030	Point de fonctionnement	Vitesse du compresseur	Puissance de chauffage	Puissance frigorifique	Puissance absorbée	COP
	A7/W35	55%	20.4	16.4	4	5.11
	A7/W55	60%	20.9	14.1	6.8	3.07
	A2/W35	48%	15.9	12.4	3.5	4.54
	A2/W42	45%	14.9	11.1	3.8	3.92
	A-7/W35	100%	27.6	16.5	11.1	2.98
	A-7/W55	100%	26.2	12.3	13.9	1.88

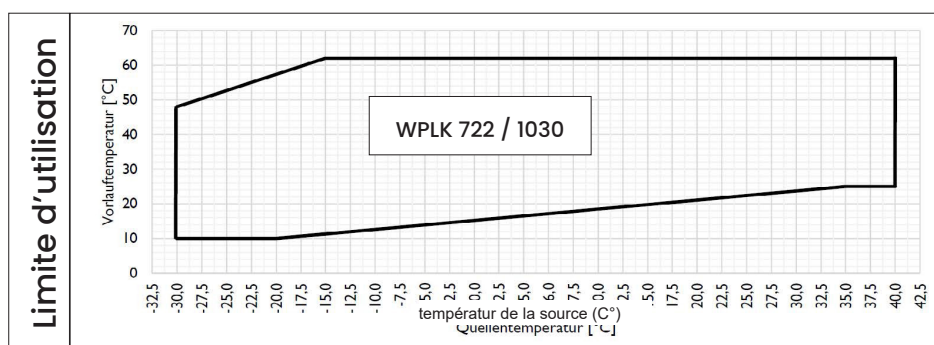

Pompe à chaleur air/eau WPLK 722-1030

Puissance WPLK 722

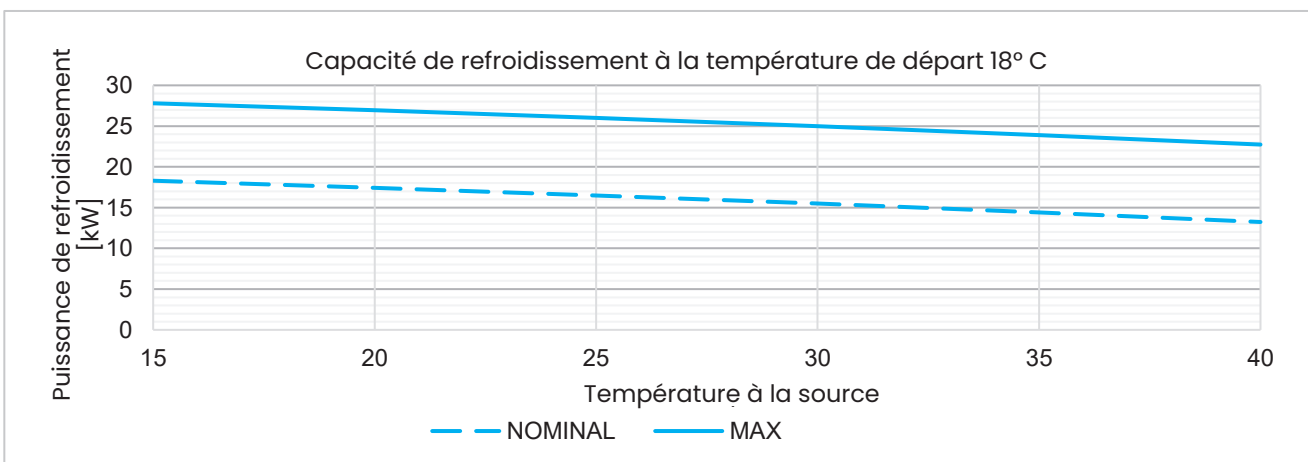
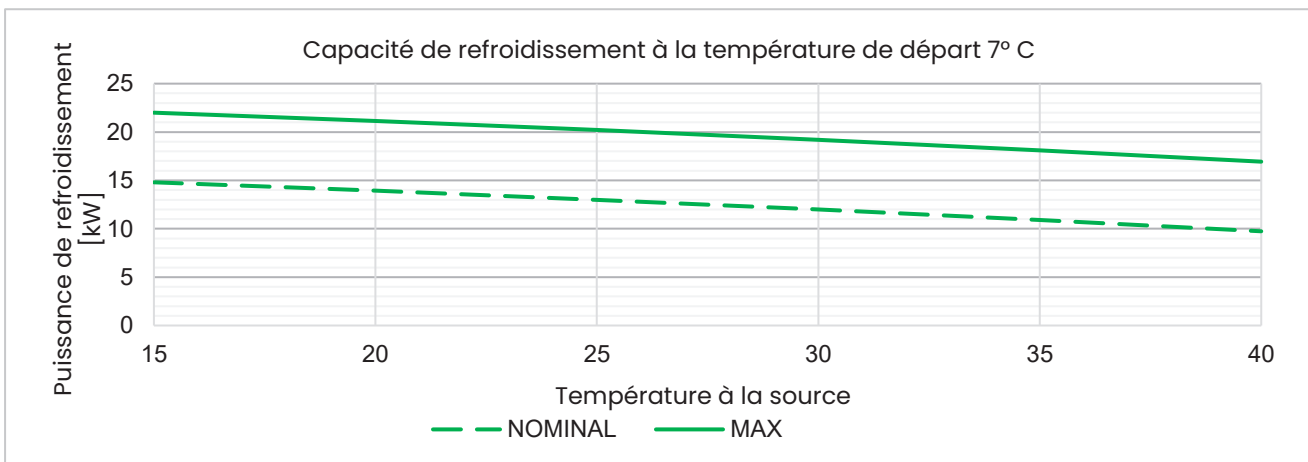
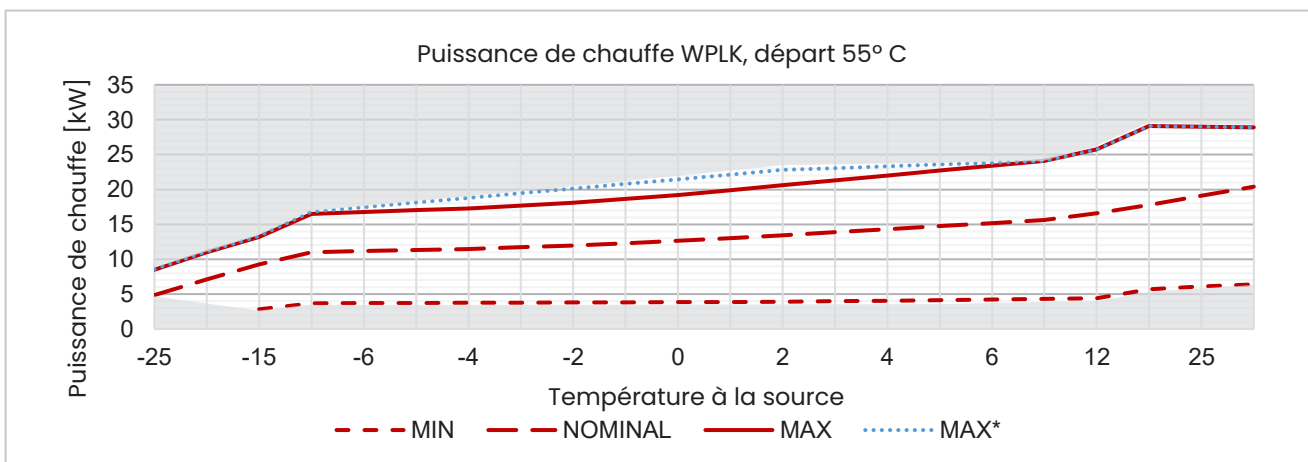
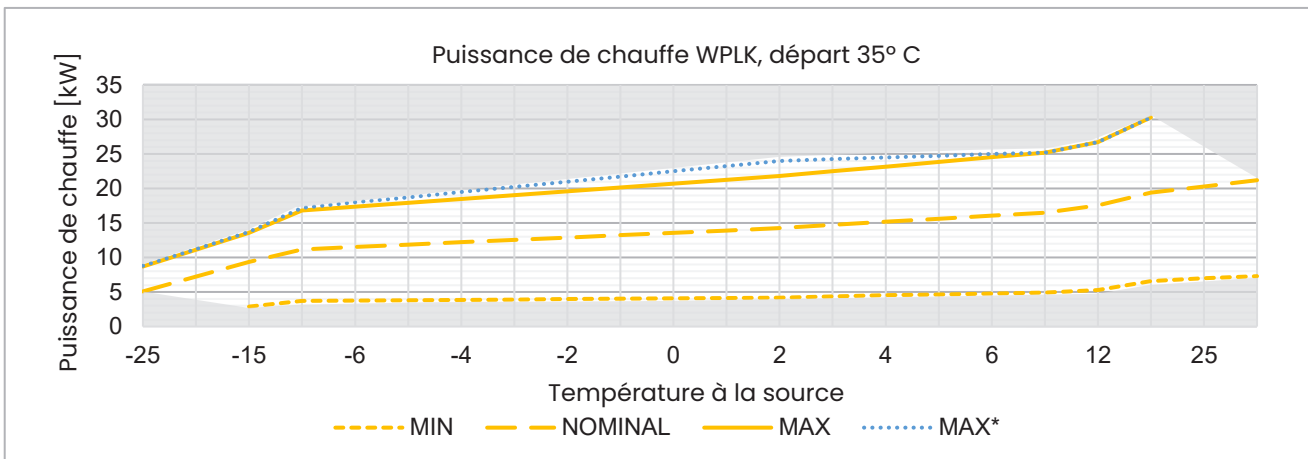

* Valeurs sans énergie de dégivrage

Puissance WPLK 1030

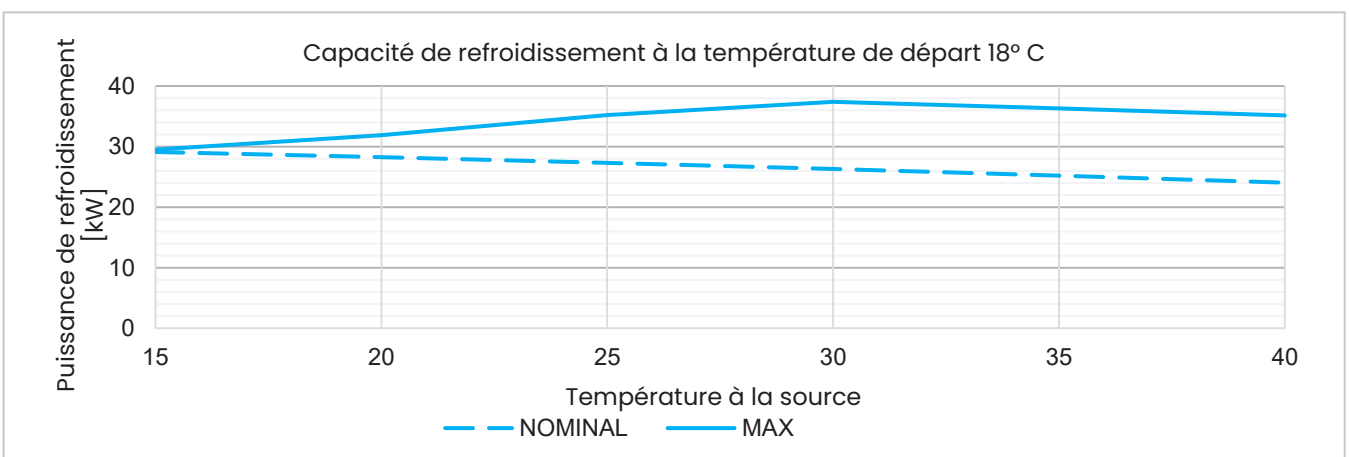
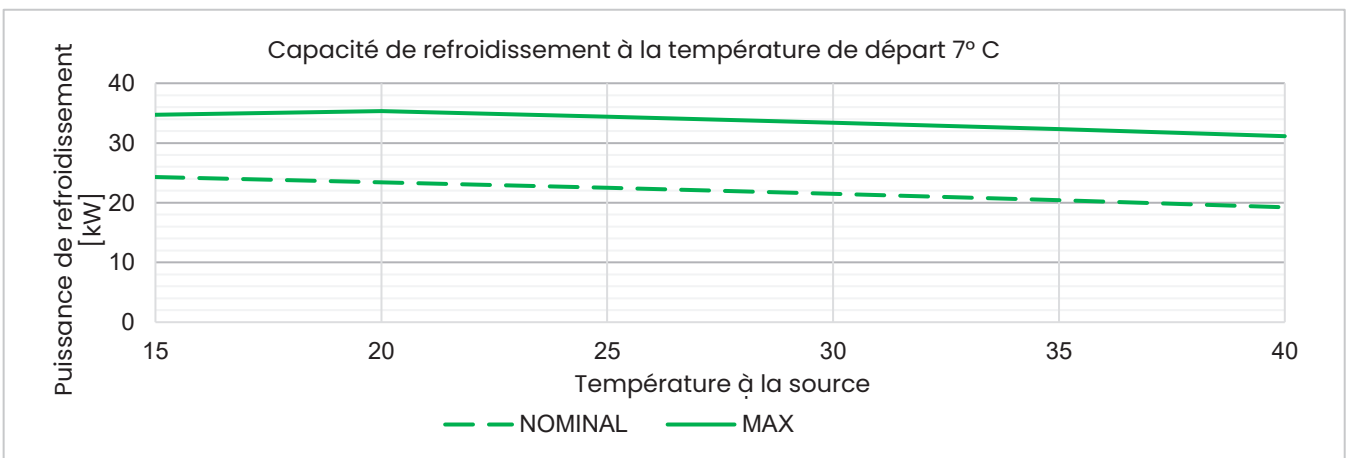
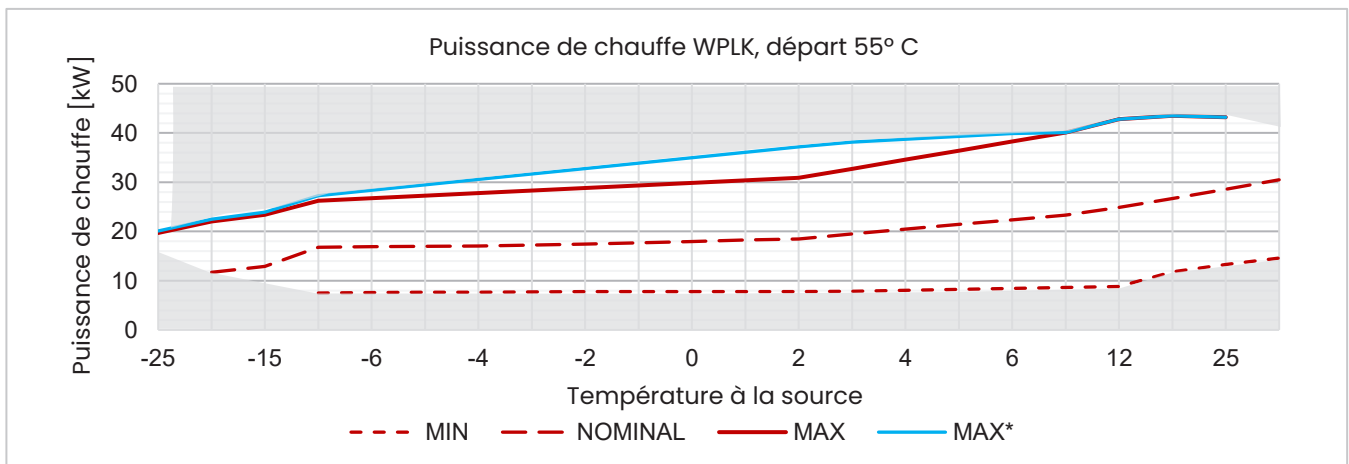
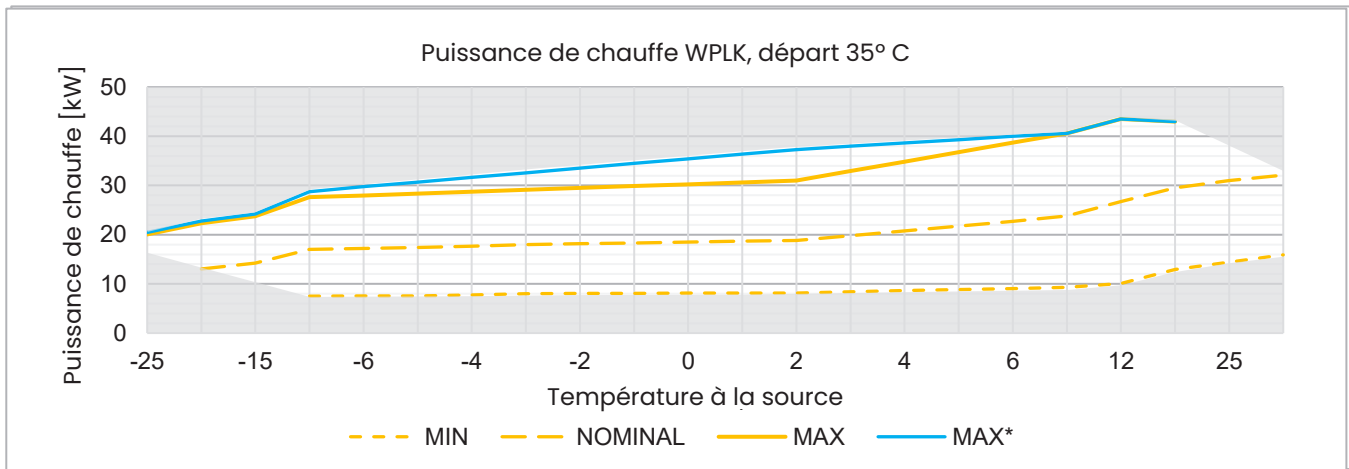

* Valeurs sans énergie de dégivrage

Pompe à chaleur air/eau WPLK 722-1030

Socle WPLK 722-1030

Montage

Un lit de gravier est recommandée sur le pourtour du socle. En mode chauffage, l'eau de condensation qui s'accumule au niveau des lamelles de l'évaporateur peut givrer si la température extérieure est basse.

Si nécessaire, cette accumulation de givre est éliminée de temps à autre par une inversion du circuit de l'évaporateur. Lors de ce processus, une quantité importante d'eau s'échappe sous l'évaporateur et doit pouvoir s'évacuer librement.

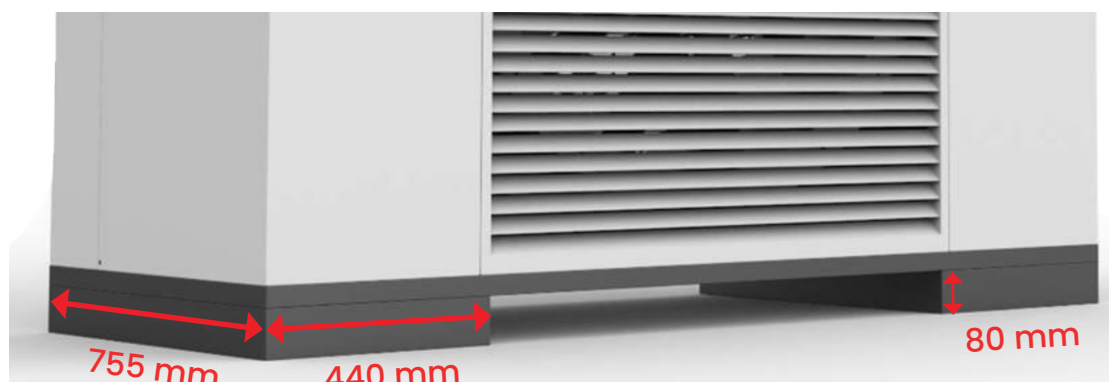
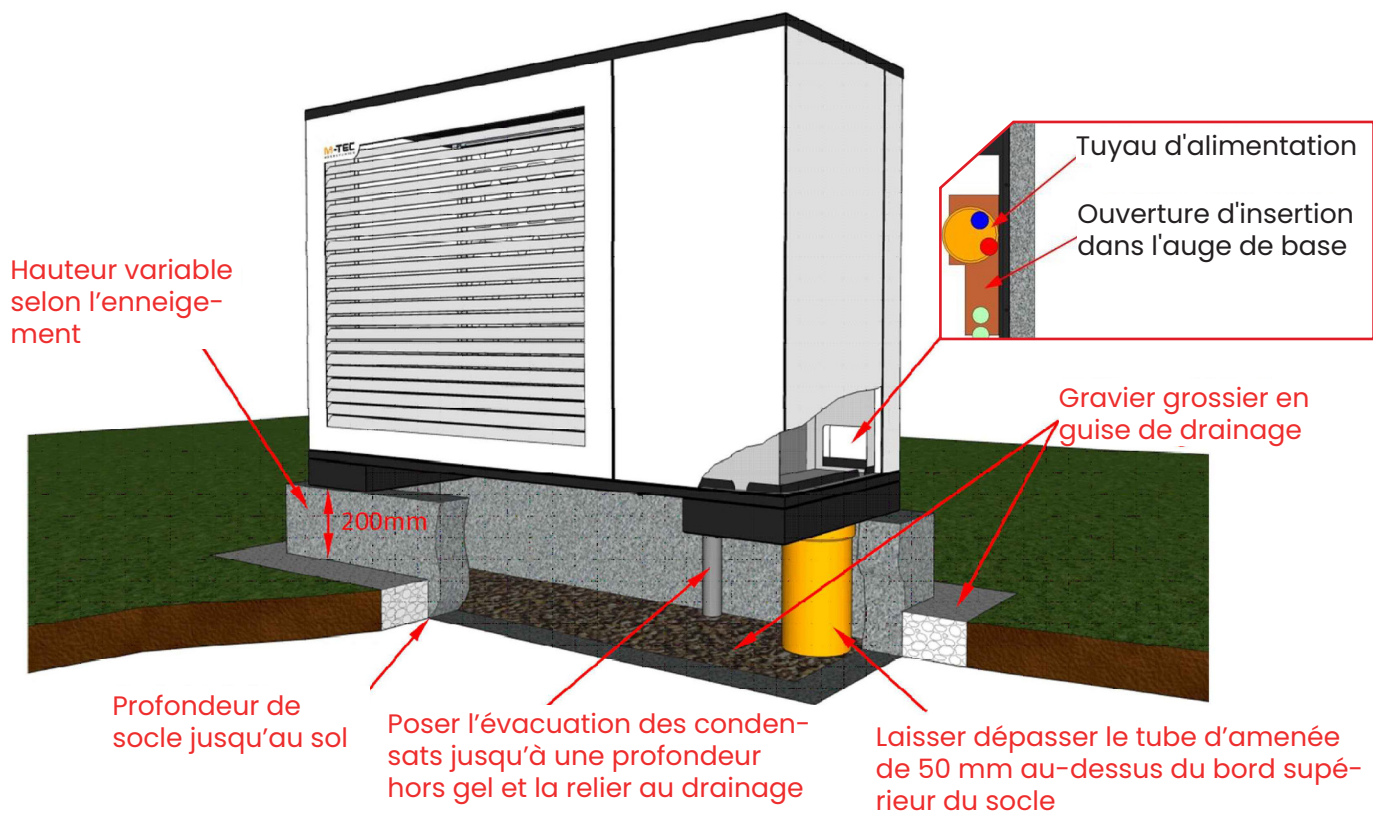

Eau de condensation

Si le lit de gravier est suffisant, il est possible de se passer d'une évacuation additionnelle. Il est également possible de dévier l'eau de condensation vers le drainage de la maison. Dans ce cas, l'évacuation des condensats doit être chauffée (disponible en accessoire).

Pompe à chaleur air / eau WPLK722-1030

Plan du socle, variante socle en bande WPLK722-1030

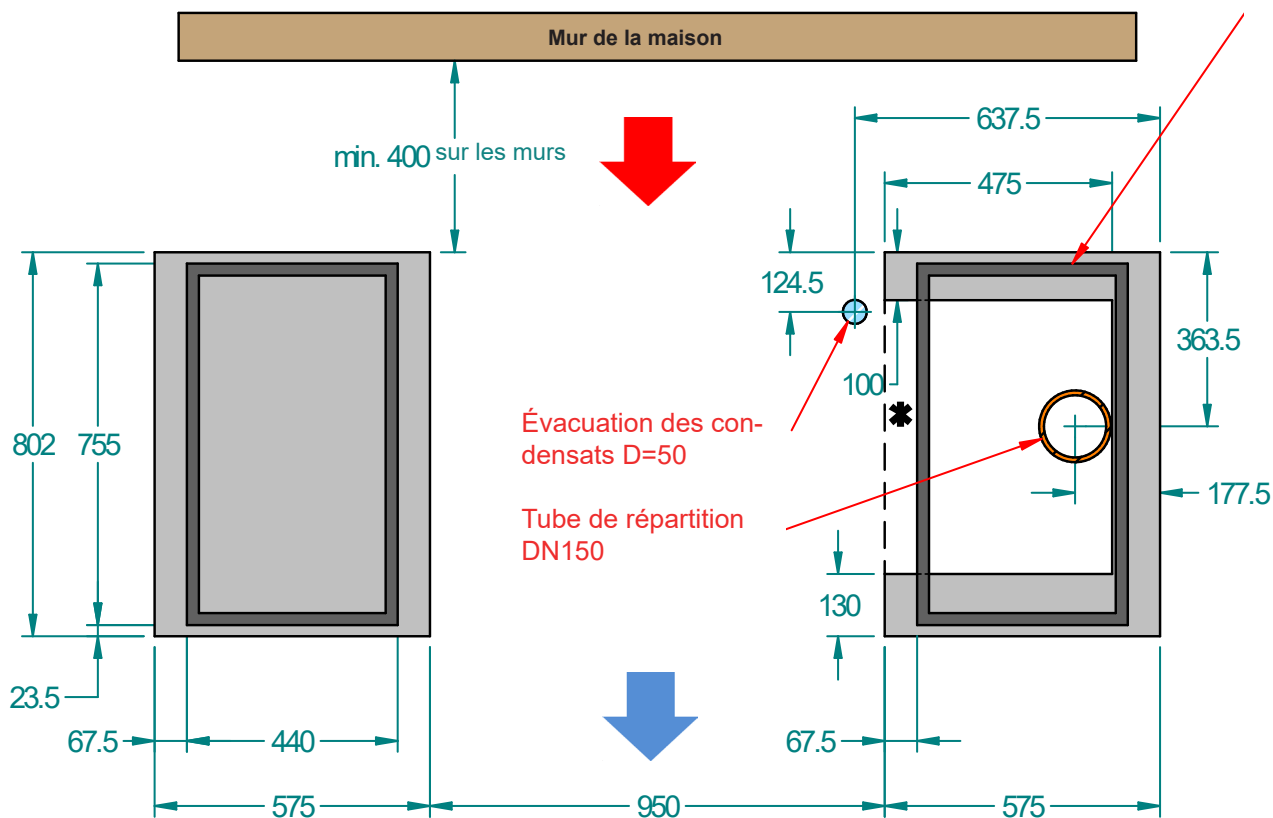

Toutes les prescriptions d'installation figurant dans les instructions de service et le manuel de planification doivent impérativement être respectées.

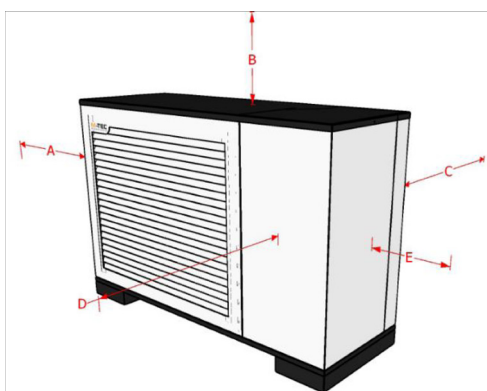

Distance minimale	Dimensions
A	>400 mm
B	>400 mm
C	>400 mm
D	>3000 mm
E	>400 mm

* En cas d'introduction par l'arrière, le socle peut être bétonné et, le cas échéant, rétréci.



Pompe à chaleur air/eau split

Les pompes à chaleur aérothermiques SOLTOP puisent l'énergie nécessaire au chauffage de votre maison dans l'air ambiant. Ce rendement dépend principalement de la température extérieure : plus elle est élevée, plus la performance est optimale. Elles assurent à la fois le chauffage et le rafraîchissement. En mode rafraîchissement, la chaleur est extraite de l'intérieur pour être rejetée à l'extérieur.



Descriptif de l'appareil :

- Rendement annuel maximal SCOP (W35) de 4,59.
- Fonctionnement extrêmement silencieux.
- Compresseur Scroll équipé de la dernière technologie Inverter.
- Technologie de commande avancée.
- Internet Inside : contrôle de la pompe à chaleur via téléphone mobile, tablette ou PC.
- Intégration photovoltaïque : exploitation de l'énergie solaire gratuite produite sur place.
- Smart Grid : préparation pour les systèmes électriques de demain.
- Compatibilité avec l'intégration de systèmes tiers.
- Connexion en cascade jusqu'à 4 unités.

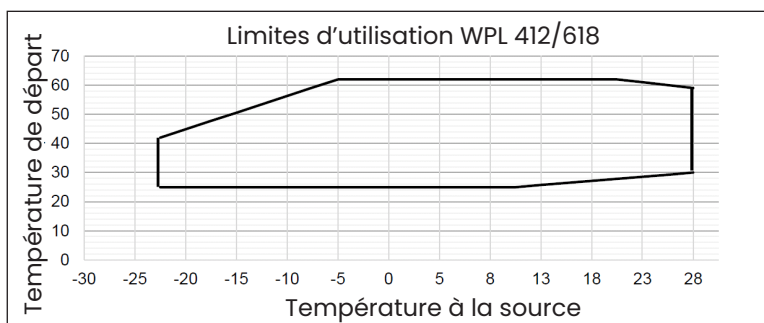
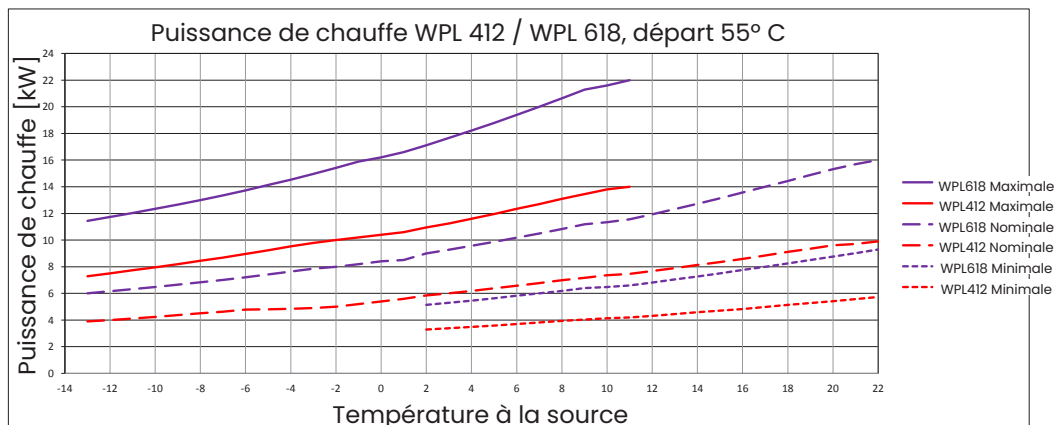
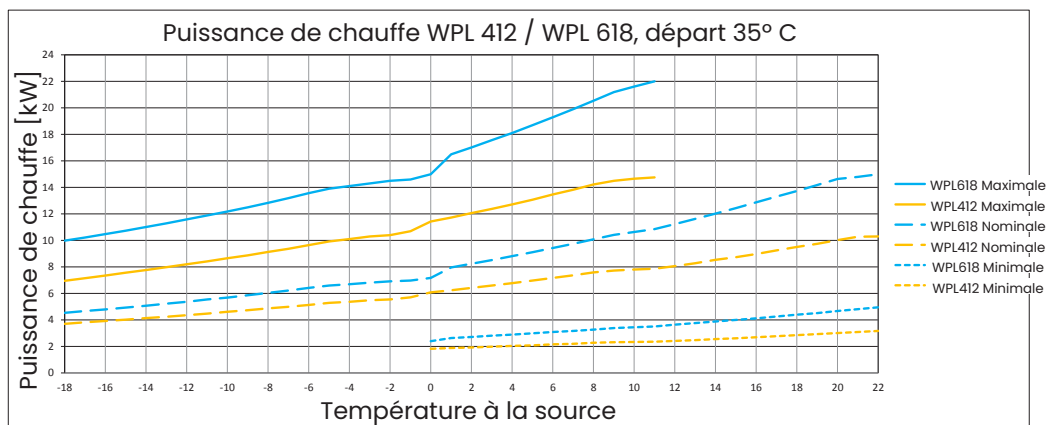

Pompe à chaleur air/eau split

Caractéristiques techniques		WPL 412	WPL 618
Plage de puissance A2/W35 min. max.	kW	1.6 / 11.8	3.33 / 17.2
Classe énergétique	VL 35°C	A+++	
	VL 55°C	A++	
Température de départ maximale	°C	62	62
Intensité de service du compresseur 52% / max.	Amp	2.2 / 7.9	3.4 / 11.3
Courant de démarrage	Amp	9.0	9.0
Fusible commande/compresseur/chauffage auxiliaire	Amp	1 x B13 / 3 x C16	
Raccordement électrique commande/compresseur		1 x 230V/50Hz,N,PE / 3 x 400V/50Hz,N,PE	
Quantité de fluide frigorigène R410A*	kg	6	7.5
Débit de la source de chaleur	m³/h	5500	6500
Débit du circuit de chauffage (5K)	m³/h	2.0	3.0
Perte de pression du condensateur	kPa	8.2	9.6
Puissance acoustique selon EN12102 ErP / max. de jour / max. de nuit	dB(A)	47 / 64 / 52	46 / 61 / 53
Raccord hydraulique	"	G 1" AG	
Dimensions unité intérieure (H x L x P)	mm	1300 x 600 x 650	
Dimensions évaporateur (H x L x P)	mm	1055 x 1088 x 790	1330 x 1275 x 810
Poids total, unité intérieure	kg	157	167
Poids total, évaporateur	kg	145	180
N° d'article		050-02-1000	050-02-1010
Climat moyen	SCOP 35°C	4.59	4.55
	SCOP 55°C	3.66	3.59

* jusqu'à 5m de ligne de split

WPL 412	Point de fonctionnement	Vitesse du compresseur	Puissance de chauffage	Puissance frigorifique	Puissance absorbée	COP
	A10/W35	33%	5.0	4.1	0.9	5.36
	A7/W35	33%	4.8	3.9	0.9	5.12
	A2/W35	52%	5.9	4.4	1.5	3.96
	A2/W35	100%	11.8	8.7	3.1	3.76
	A-7/W35	88%	8.3	5.6	2.7	3.11
	A-7/W52	100%	8.8	5.0	3.8	2.33
	A20/W55	Minimal	6.0	4.4	1.6	3.72

WPL 618	Point de fonctionnement	Vitesse du compresseur	Puissance de chauffage	Puissance frigorifique	Puissance absorbée	COP
	A10/W35	33%	7.5	6.1	1.4	5.31
	A7/W35	33%	7.3	5.8	1.4	5.08
	A2/W35	52%	9.0	6.7	2.3	3.91
	A2/W35	100%	17.2	12.5	4.7	3.68
	A-7/W35	88%	12.6	8.5	4.1	3.06
	A-7/W52	100%	13.3	7.5	5.8	2.30
	A20/W55	Minimal	9.0	6.6	2.4	3.79

Surface d'installation intérieure	
Écart	Dimensions (mm)
A	> 400
B	> 400
C	> 200
D	> 600
E	> 400

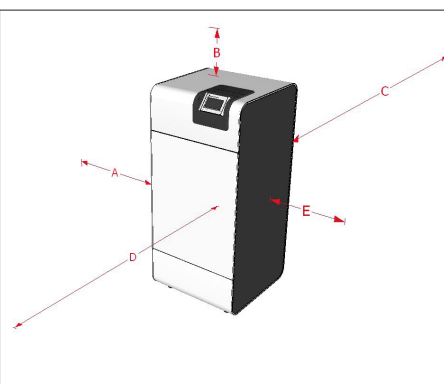

Surface d'installation extérieure	
Écart	Dimensions (mm)
A	> 800
B	> 400
C	> 400
D	> 3000
E	> 800

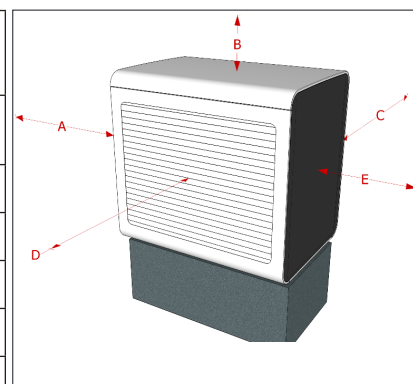

Pompe à chaleur air/eau split

Raccords

Tous les raccords hydrauliques sont en 1" à filetage extérieur

- B** Sortie chauffage (départ) G 1" filet. ext.
- D** Entrée chauffage (retour) G 1" filet. ext.
- E** Passage de câbles électriques
- F** Conduite frigorifique = conduite d'injection, 12 mm
- G** Conduite frigorifique = conduite d'aspiration, 22 mm

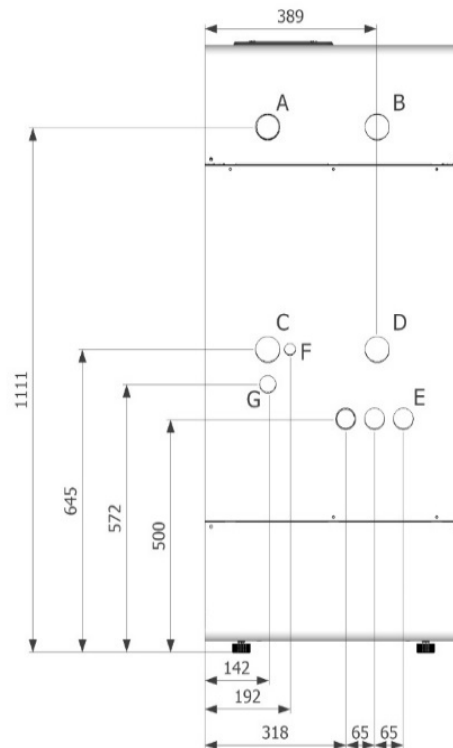

Montage de l'évaporateur extérieur

Un lit de gravier est recommandée sur le pourtour du socle.

En mode chauffage, l'eau de condensation qui s'accumule au niveau des lamelles de l'évaporateur peut givrer si la température extérieure est basse.

Si nécessaire, cette accumulation de givre est éliminée de temps à autre par une inversion du circuit de l'évaporateur. Lors de ce processus, une quantité importante d'eau s'échappe sous l'évaporateur et doit pouvoir s'évacuer librement.

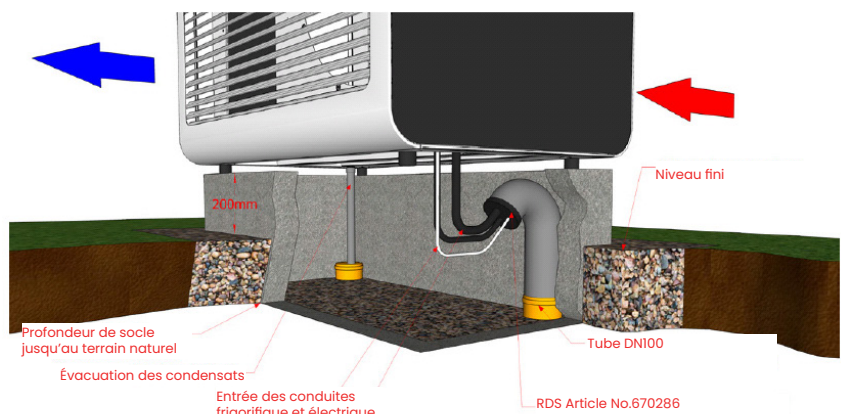

Bac de condensat

Si un bac de condensat (accessoire) est utilisé, il récupère l'eau générée et l'élimine de façon centralisée via une évacuation. Le bac de condensat et l'évacuation doivent être chauffés à cet effet.

Si le lit de gravier est suffisant, il est possible de se passer d'une évacuation additionnelle. Il est également possible de dévier l'eau de condensation vers le drainage de la maison.

Hauteur du socle

Pour éviter que les grilles d'entrée et de sortie d'air ne soient obstruées par la neige, le socle doit avoir une hauteur minimum de 200 mm.

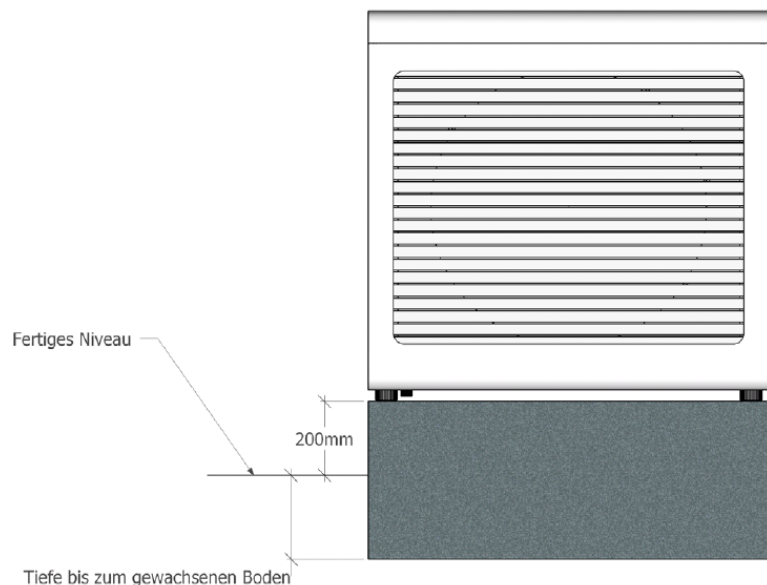

AV 412

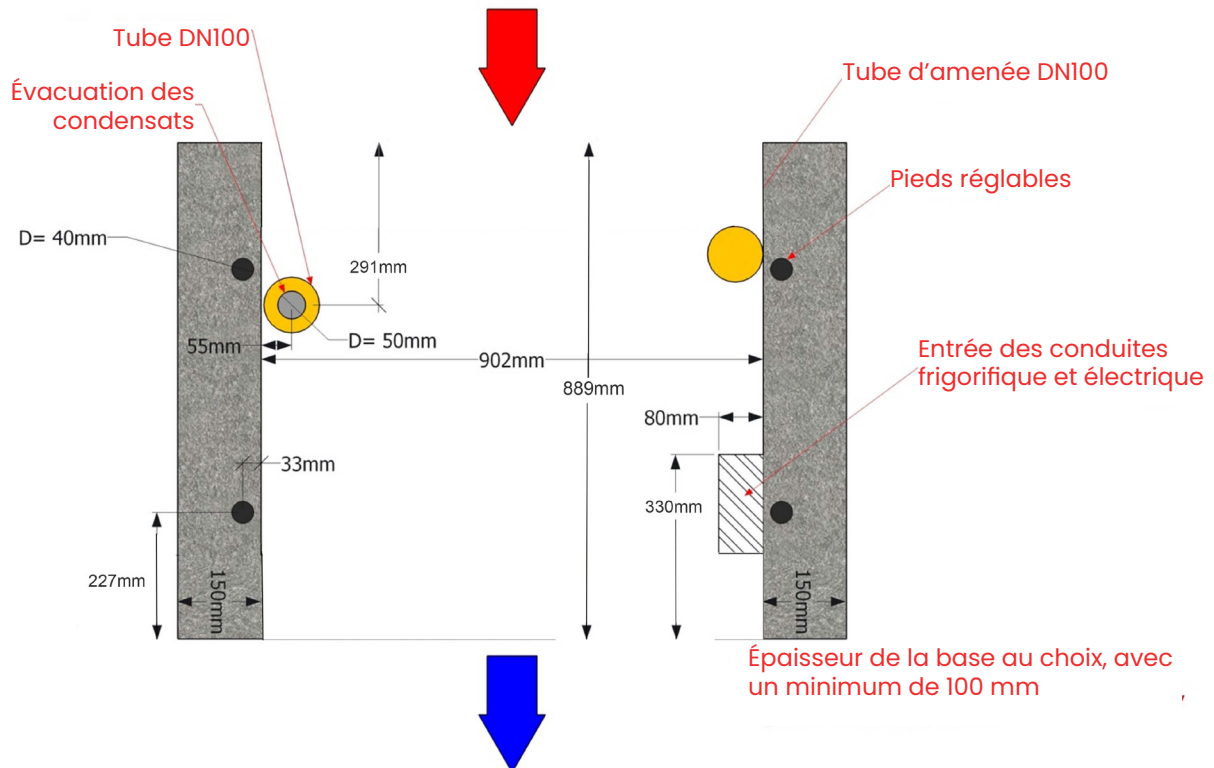

AV 618

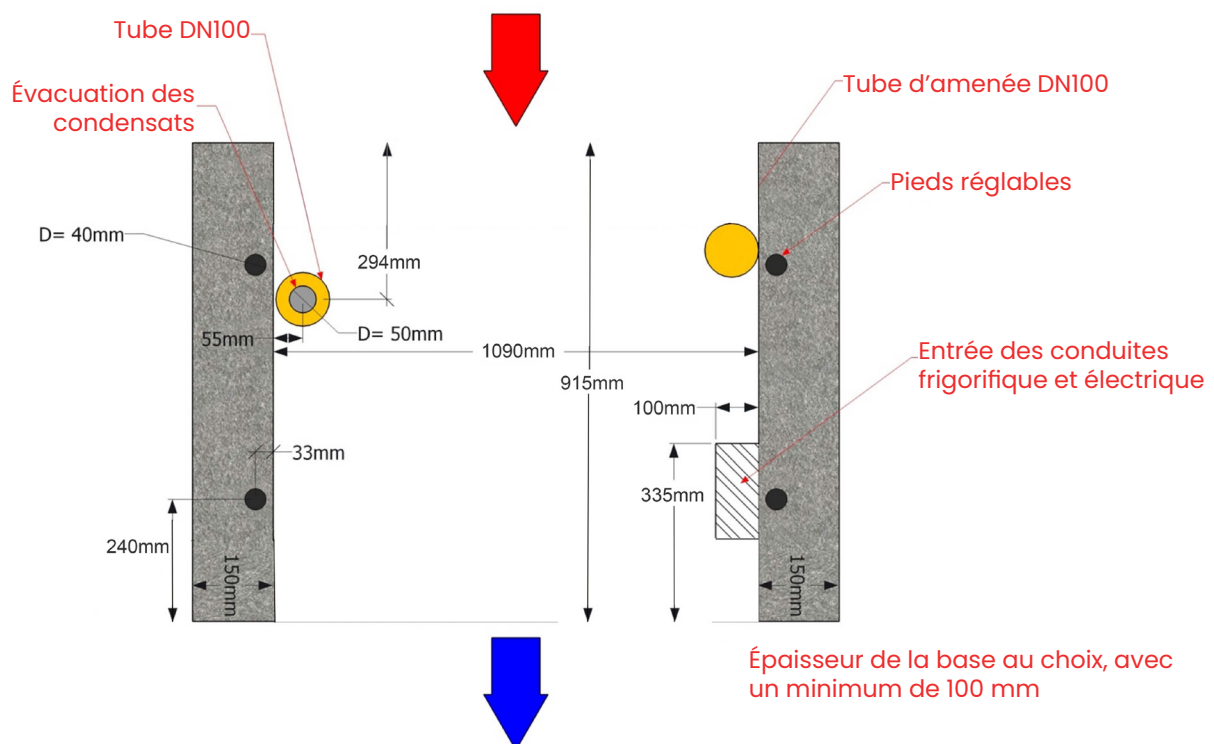

Pompe à chaleur saumure/eau WPS 26-AK

La WPS26-AK est la plus petite pompe à chaleur à saumure modulante, comprenant un thermoplongeur électrique de 2/4 kW, des pompes de circulation (chauffage, source), une vanne d'inversion pour l'eau chaude, et des vases d'expansion (chauffage, source).



Descriptif de l'appareil :

- Inclus un corps de chauffe électrique de 2 à 4 kW.
- Encombrement minimal (HxLxP) : 71 cm x 57 cm x 61 cm.
- Installation simple et rapide.
- Gestion de l'énergie E-SMART possible.
- Régulation intelligente de la puissance par Power Inverter.
- Technologie de commande la plus récente, y compris télémaintenance.

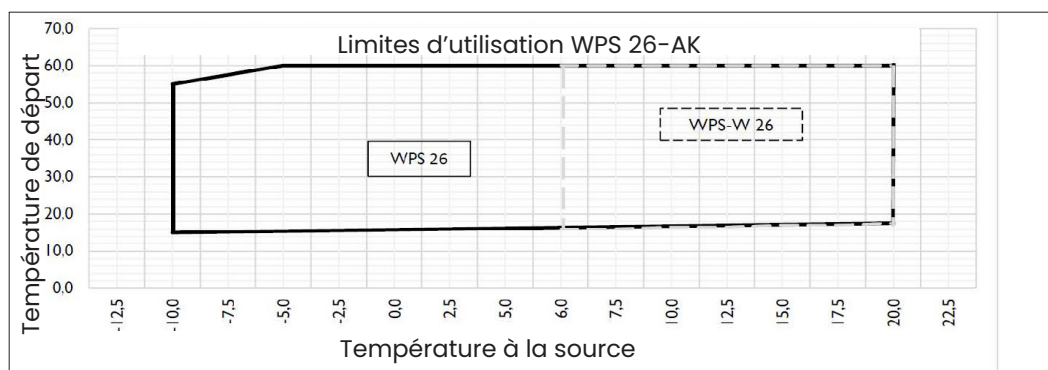
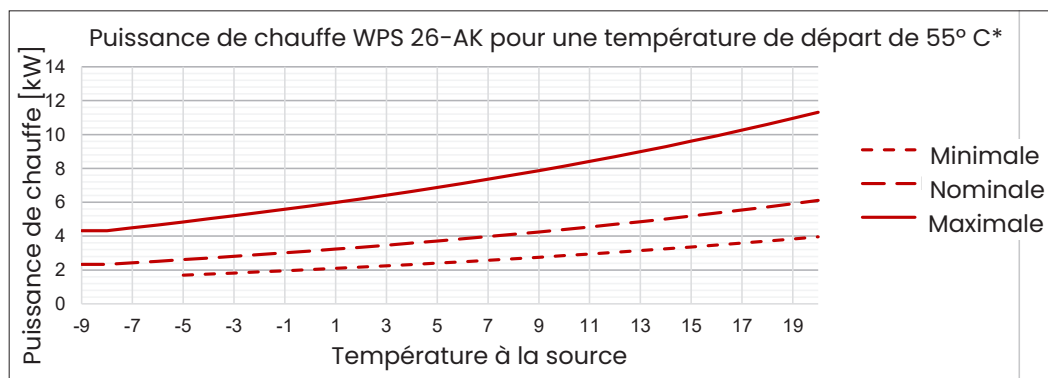
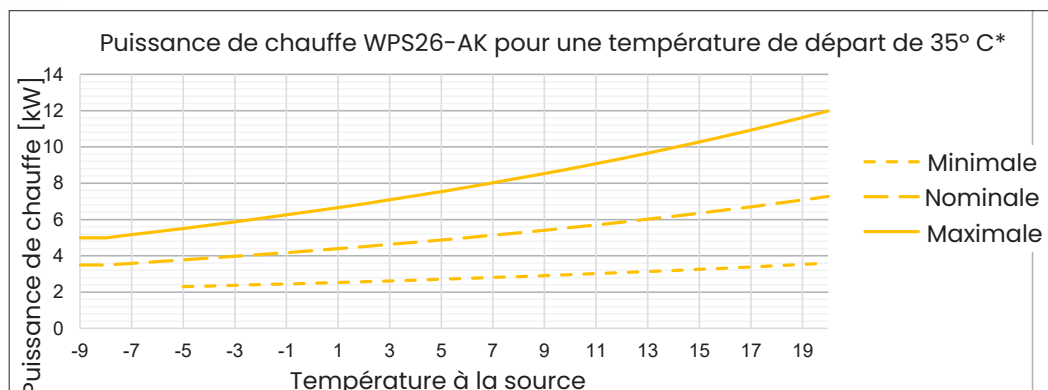

Pompe à chaleur saumure/eau WPS 26-AK

Caractéristiques techniques		WPS26-AK
Plage de puissance B0/W35 min./max.	kW	2.7 / 6.5
Classe énergétique	VL 35°C	A+++
	VL 55°C	A++
Température de départ maximale	°C	60
Intensité de service du compresseur 72% / max.	Amp	4.2 / 12
Courant de démarrage	Amp	12
Fusible commande/compresseur/chauffage auxiliaire		1 x B13 / 1 x C16 / 2 x C16
Raccordement électrique commande/compresseur		1x230V/50Hz,N,PE / 1x230V/50Hz,N,PE / 2x400V,N,PE
Chauffage auxiliaire interne	kW	4
Quantité de fluide frigorigène R410A	kg	1.6
Débit de la source de chaleur	m³/h	1.5
Perte de pression de l'évaporateur	kPa	9.9
Hauteur de refoulement résiduelle	mWs	4.9
Débit du circuit de chauffage (5K)	m³/h	1.1
Perte de pression du condensateur	kPa	9.9
Pompe de circulation hauteur de refoulement résiduelle	mWs	5.9
Puissance acoustique EN12102 nom./max.	dB(A)	47 / 56
Raccord hydraulique	"	CU 22mm
Dimensions (H x L x P)	mm	710 x 600 x 565
Poids total	kg	79
N° d'article		051-02-1004
Climat moyen	SCOP 35°C	5.13
	SCOP 55°C	3.73

WPS26-AK	Point de fonctionnement	Vitesse du compresseur	Puissance de chauffage	Puissance frigorifique	Puissance absorbée	COP
	B0/W35	72%	4.4	3.4	1.0	4.57
	B0/W35	100%	6.5	5.0	1.5	4.34
	B0/W55	100%	5.8	3.7	2.1	2.74
	B0/W35	Minimal	2.7	2.1	0.6	4.21
	B0/W55	Minimal	2.0	1.3	0.7	2.69

Raccords	A	Sortie source (retour) CU 22 mm
	B	Entrée source (départ) CU 22 mm
	C	Entrée ECS (retour-ECS) CU 22mm
	D	Sortie chauffage ECS (départ) CU 22 mm
	E	Entrée chauffage (retour) CU 22 mm
	F	Passages de câbles électriques

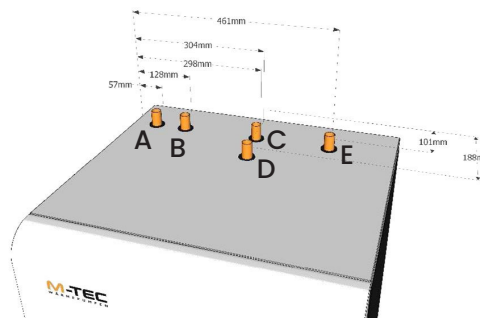

Surface d'installation	Distance	Dimensions (mm)
	A	> 200
	B	> 400
	C	> 100
	D	> 600
	E	> 200

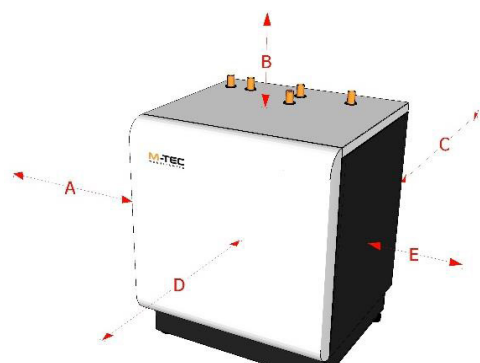

Pompe à chaleur saumure/eau WPS412-618



Diminuez vos coûts de chauffage de moitié grâce à une solution durable. Avec un coefficient de performance annuel supérieur à 5, cette pompe à chaleur géothermique se classe parmi les plus performantes de sa catégorie. Adoptez dès aujourd'hui la géothermie, une énergie respectueuse de l'environnement, et investissez dans un avenir énergétique responsable pour les générations futures.

Descriptif de l'appareil :

- Pompe à chaleur saumure à rendement maximal
- Fluide frigorigène R410a
- Compresseur Scroll doté de la dernière technologie Inverter
- Régulation de puissance intelligente par PV PowerControl
- Dernière technologie de commande
- WebDialog – Commande de la pompe à chaleur depuis un téléphone portable, une tablette ou un PC
- Intégration photovoltaïque – Utilisation du courant autoproduit
- Smart Grid pour les systèmes électriques de demain
- Possibilité d'intégration de systèmes tiers (un système domotique ect ...)
- Connexion en cascade jusqu'à 4 machines

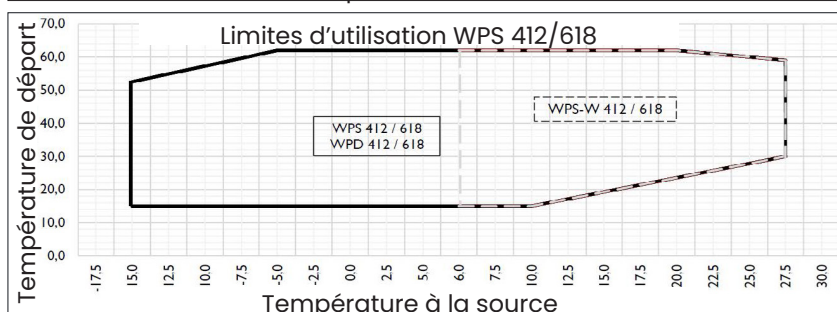
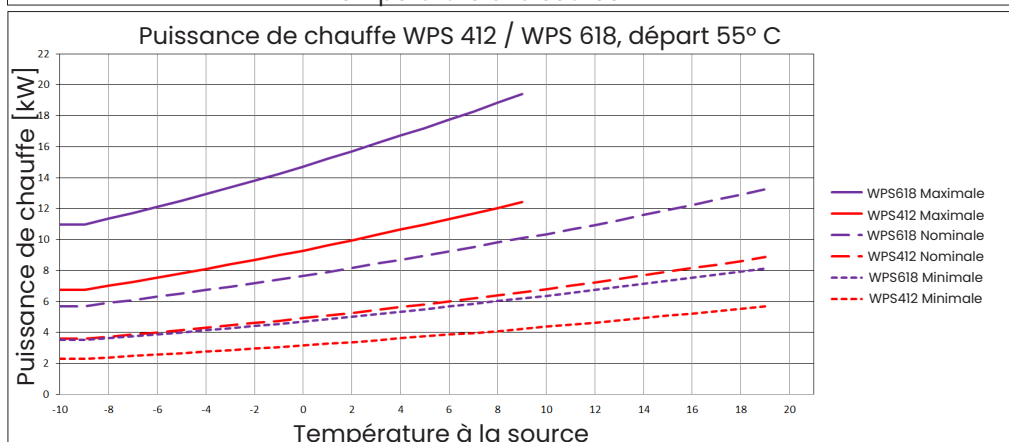
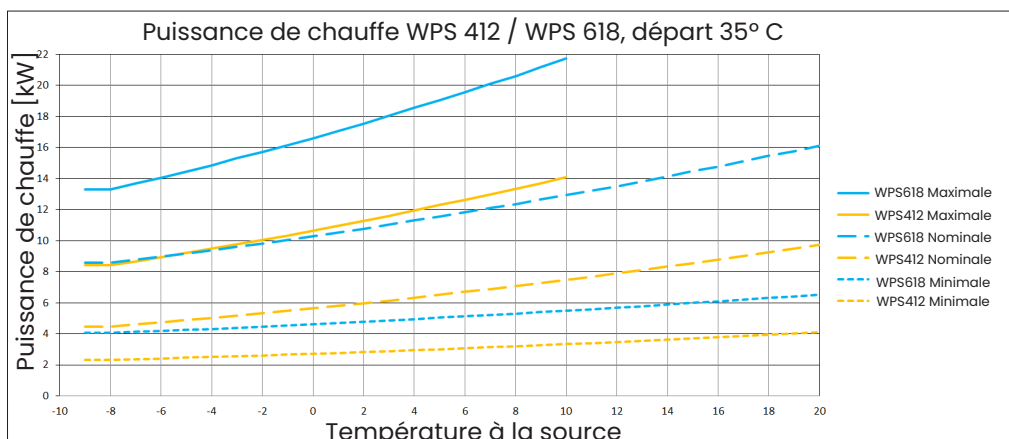

Pompe à chaleur saumure/eau WPS 412-618

Caractéristiques techniques		WPS 412	WPS 618
Plage de puissance B0/W35 min./max.	kW	2.8 / 10.6	4.4 / 15.8
Classe énergétique	VL 35°C	A+++	
	VL 55°C	A+++	
Température de départ maximale	°C	62	62
Intensité de service du compresseur 54%/max.	Amp	1.8 / 7.9	2.8 / 11.3
Courant de démarrage	Amp	9.0	9.0
Fusible commande/compresseur/chauffage auxiliaire	Amp	1 x B13 / 3 x C16	
Raccordement électrique commande/compresseur		1 x 230V/50Hz,N,PE / 3 x 400V/50Hz,N,PE	
Quantité de fluide frigorigène R410A	kg	3.6	3.8
Débit de la source de chaleur	m³/h	2.6	4.3
Perte de pression de l'évaporateur	kPa	16.9	20.4
Débit du circuit de chauffage (5K)	m³/h	1.8	2.9
Perte de pression du condensateur	kPa	4.5	4.6
Puissance acoustique EN12102 nom./max.	dB(A)	44 / 53	46 / 54
Raccord hydraulique	"	G 1" AG	
Dimensions (H x L x P)	mm	1300 x 600 x 650	
Poids total	kg	162	174
N° d'article		051-01-1003	051-01-1004
Climat moyen	SCOP 35°C	5.29	5.51
	SCOP 55°C	3.96	4.28

WPS 412	Point de fonctionnement	Vitesse du compresseur	Puissance de chauffage	Puissance frigorifique	Puissance absorbée	COP
	B0/W35	54%	5.8	4.6	1.2	4.74
	B0/W35	75%	8.0	6.3	1.7	4.71
	B0/W35	100%	10.6	8.2	2.4	4.42
	B0/W55	100%	9.0	5.9	3.0	2.95
	B0/W35	Minimal	2.8	2.2	0.6	4.59
	B0/W55	Minimal	3.5	2.2	1.3	2.76

WPS 618	Point de fonctionnement	Vitesse du compresseur	Puissance de chauffage	Puissance frigorifique	Puissance absorbée	COP
	B0/W35	54%	8.9	7.0	1.9	4.72
	B0/W35	75%	11.9	9.3	2.6	4.61
	B0/W35	100%	15.8	12.1	3.6	4.36
	B0/W55	100%	14.3	9.3	5.0	2.88
	B0/W35	Minimal	4.4	3.4	1.0	4.55
	B0/W55	Minimal	5.2	3.2	2.0	2.60

- A Entrée source G 1" filet. ext.
- B Sortie chauffage (départ) G 1" filet. ext.
- C Sortie source G 1" filet. ext.
- D Entrée chauffage (retour) G 1" filet. ext.
- E Passage de câbles électriques

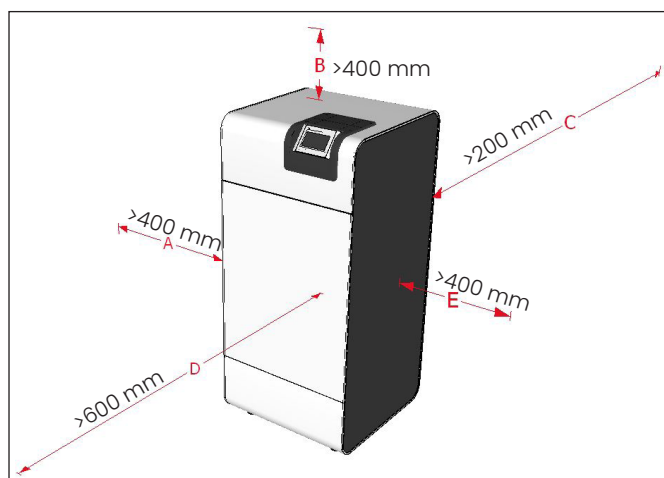
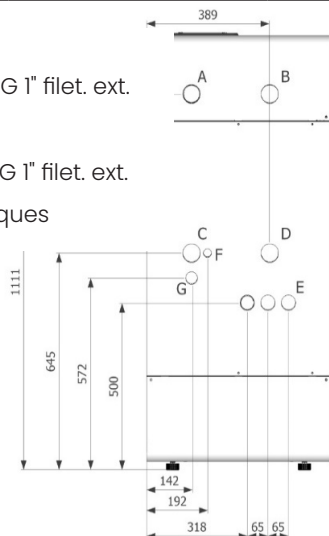

Pompe à chaleur saumure/eau WPS412-V2-AK / WPS618-V2-AK

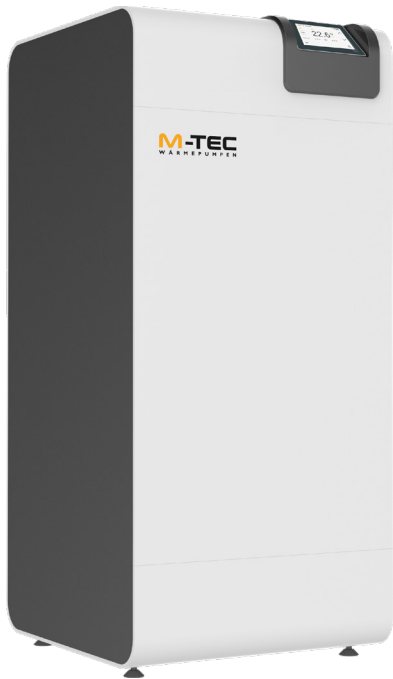

Vous réduisez ainsi vos frais de chauffage jusqu'à 50% par rapport aux systèmes de chauffage fossiles. Avec un rendement annuel testé de plus de 5, cette pompe à chaleur géothermique fait partie des meilleurs de sa catégorie. Mettez vous aussi sur la géothermie, fournisseur d'énergie pour des générations.

Équipement de l'appareil :

- refroidissement actif possible
- pompe d'eau glycolée et de charge intégrée
- vanne d'inversion intégrée pour l'eau chaude
- chauffage de secours intégré 8.8kW
- capteur de vortex intégré
- Bonnes possibilités d'intégration dans les systèmes de gestion de la maison via
- Modbus TCP/IP
- Intégration photovoltaïque - utilisation de son propre courant gratuit
- Compresseur Scroll avec la dernière technologie Inverter

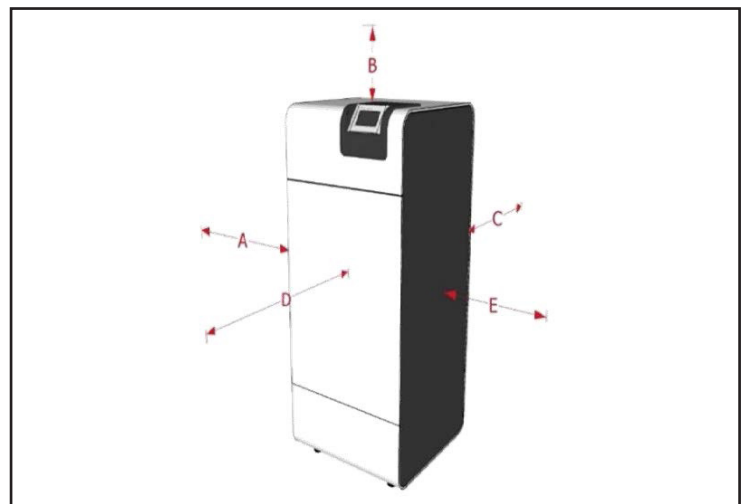
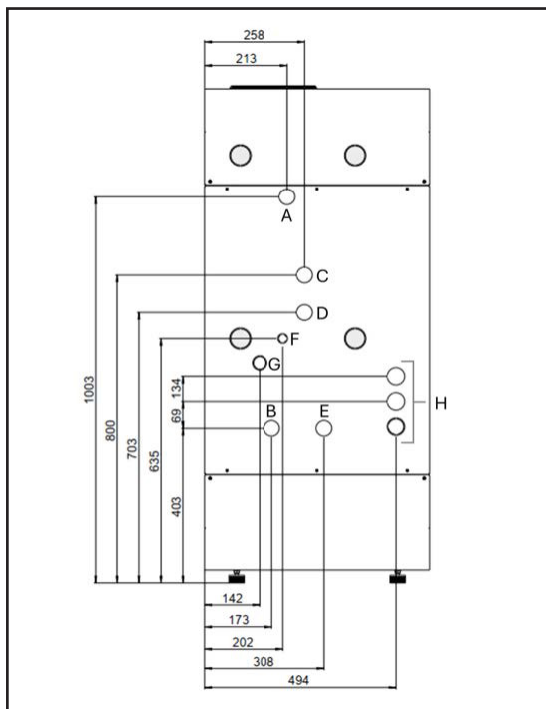

Distance	Dimensions (mm)
A	400
B	400
C	200
D	600
E	400

- A: Entrée de la source, G1" AG
- B: Sortie de la source, G1" AG
- C: Sortie WW, G1" AG
- D: Sortie de chauffage, G1" AG
- E: Entrée du chauffage, G1" AG
- F: Raccordement de la conduite d'injection, 12mm
- G: Raccordement de la conduite d'aspiration, 22mm
- H: Entrées électriques

Pompe à chaleur saumure/eau WPS412-V2-AK / WPS618-V2-AK

Caractéristiques techniques		WPS412-V2-AK	WPS618-V2-AK
Plage de puissance B0/W35 min./max.	kW	2.8 / 10.6	4.4 / 15.8
Classe énergétique	VL 35°C	A+++	
	VL 55°C	A+++	
Température de départ maximale	°C	62	62
Intensité de service du compresseur 54%/max.	Amp	1.8 / 7.9	2.8 / 11.3
Courant de démarrage	Amp	9.0	9.0
Fusible commande/compresseur/chauffage auxiliaire	Amp	1 x B13 / 3 x C16	
Raccordement électrique commande/compresseur		1 x 230V/50Hz,N,PE / 3 x 400V/50Hz,N,PE	
Quantité de fluide frigorigène R410A	kg	1.2	1.7
Débit de la source de chaleur	m³/h	2.6	4.3
Perte de pression de l'évaporateur	kPa	16.9	20.4
Débit du circuit de chauffage (5K)	m³/h	1.8	2.9
Perte de pression du condenseur	kPa	4.5	4.6
Pompe de circulation, hauteur de refoulement résiduelle	mWs	6.0	3.5
Puissance acoustique EN12102 nom./max.	dB(A)	44 / 53	46 / 54
Raccord hydraulique	"	G 1" AG	
Dimensions (L x P x H)	mm	1300 x 600 x 650	
Poids total	kg	158	170
N° d'article		051-02-1002	051-02-1003
Climat moyen	SCOP 35°C	5.29	5.51
	SCOP 55°C	3.96	4.28

WPS412-V2-AK	Point de fonctionnement	Vitesse du compresseur	Puissance de chauffage	Puissance frigorifique	Puissance absorbée	COP
	B0/W35	54%	5.8	4.6	1.2	4.74
	B0/W35	75%	8.0	6.3	1.7	4.71
	B0/W35	100%	10.6	8.2	2.4	4.42
	B0/W35	100%	9.0	5.9	3.0	2.95
	B0/W35	Minimal	2.8	2.2	0.6	4.59
	B0/W35	Minimal	3.5	2.2	1.3	2.76
	Point de fonctionnement	Vitesse de rotation du compresseur	Puissance de refroidissement	Puissance d'absorption	EER	
B10/W20	54%	7.97	1.21	6.58		

WPS618-V2-AK	Point de fonctionnement	Vitesse de rotation du compresseur	Puissance de chauffage	Puissance frigorifique	Puissance d'absorption	COP
	B0/W35	54%	8.9	7.0	1.9	4.72
	B0/W35	75%	11.9	9.3	2.6	4.61
	B0/W35	100%	15.8	12.1	3.6	4.36
	B0/W35	100%	14.3	9.3	5.0	2.88
	B0/W35	Minimal	4.4	3.4	1.0	4.55
	B0/W35	Minimal	5.2	3.2	2.0	2.60
	Point de fonctionnement	Vitesse de rotation du compresseur	Puissance de refroidissement	Puissance d'absorption	EER	
B10/W20	54%	12.40	1.84	6.73		

Pompe à chaleur saumure/eau WPS412-V2-AK / WPS618-V2-AK

Limites d'utilisation

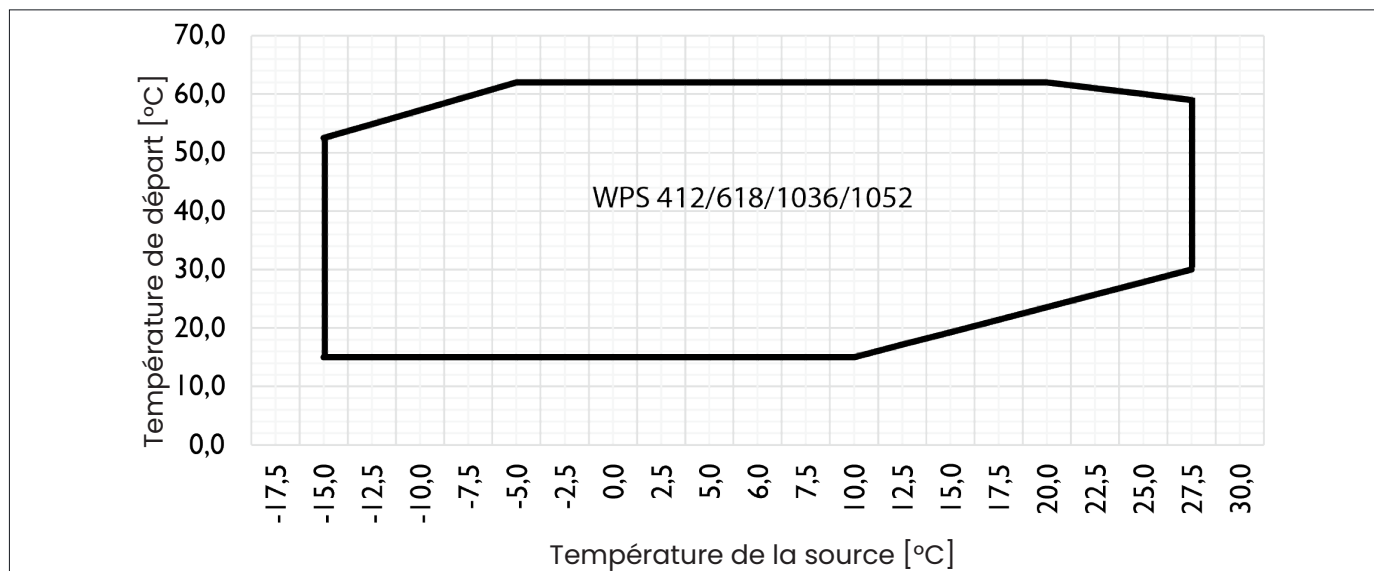

Pompe à chaleur saumure/eau WPS412-V2-AK / WPS618-V2-AK

Puissance de chauffage WPS412-V2-AK

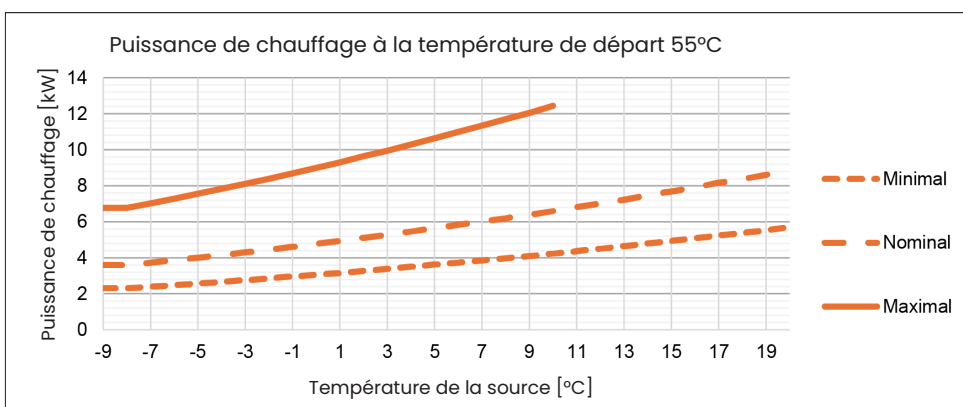
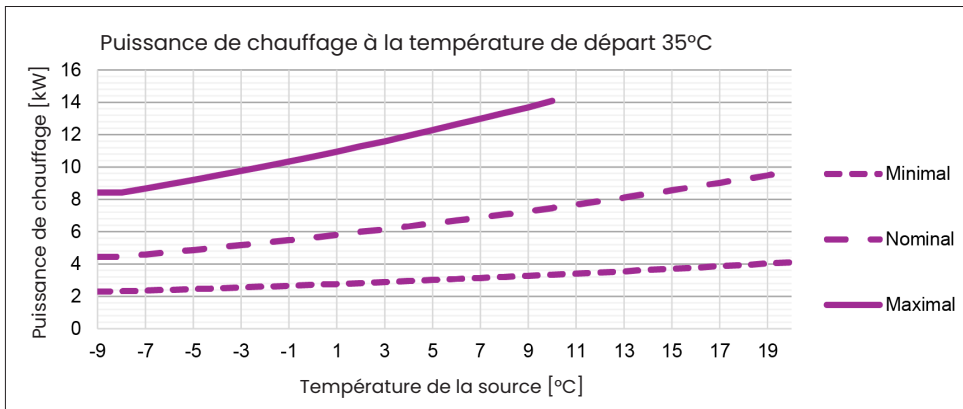

Puissance de chauffage WPS618-V2-AK

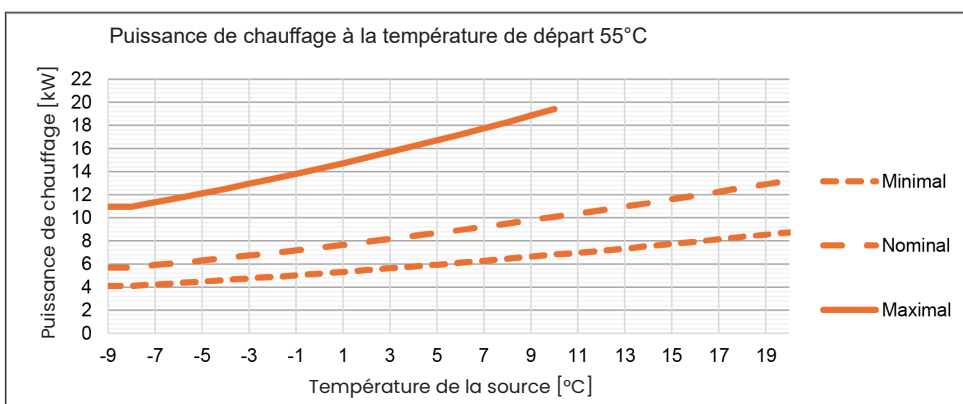
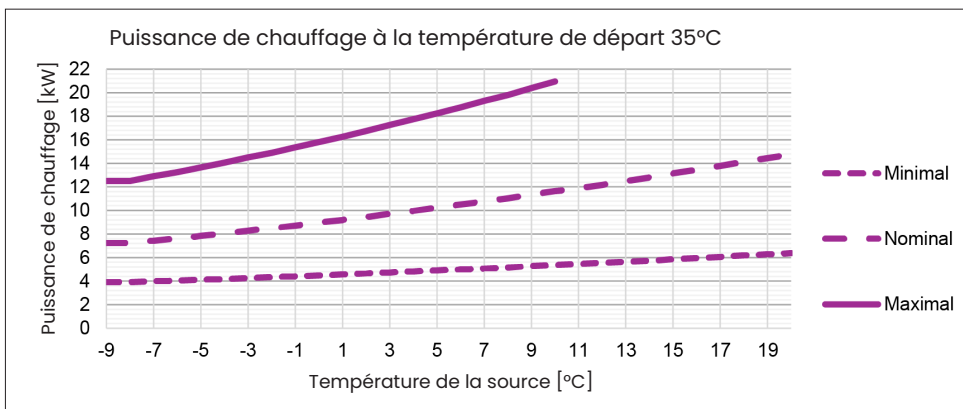

Pompe à chaleur saumure/eau WPS 1036-1052



Baissez vos coûts de chauffage jusqu'à 50 % par rapport aux systèmes à énergie fossile. Faites le choix de la géothermie, une source d'énergie durable et respectueuse de l'environnement, pour un avenir responsable et pérenne.

Descriptif de l'appareil :

- Pompe à chaleur saumure à rendement maximal
- Connexion en cascade jusqu'à 4 machines
- Fluide frigorigène R410a
- Dernière technologie de commande
- Intégration photovoltaïque – utilisation du courant autoproduit
- Smart Grid pour les systèmes électriques de demain
- Possibilité d'intégration de systèmes tiers (un système domotique, ect ...)
- Puissance de chauffage cascade jusqu'à 200 kW (B0/W35)

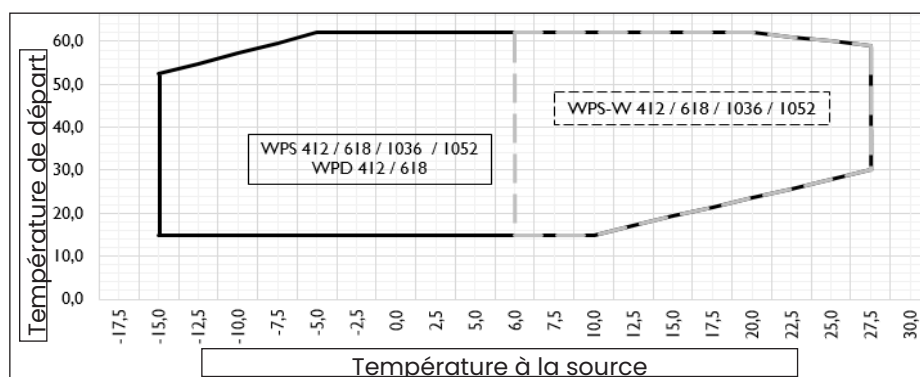
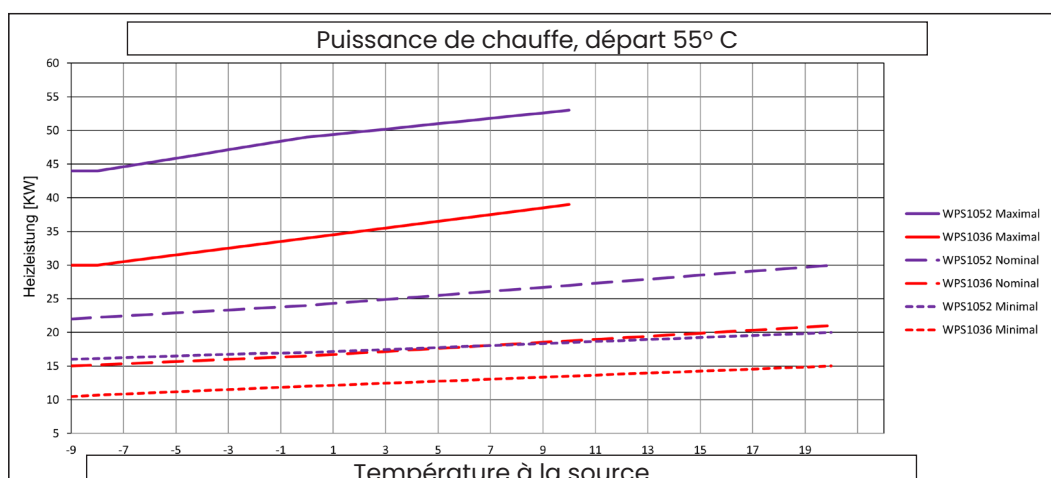
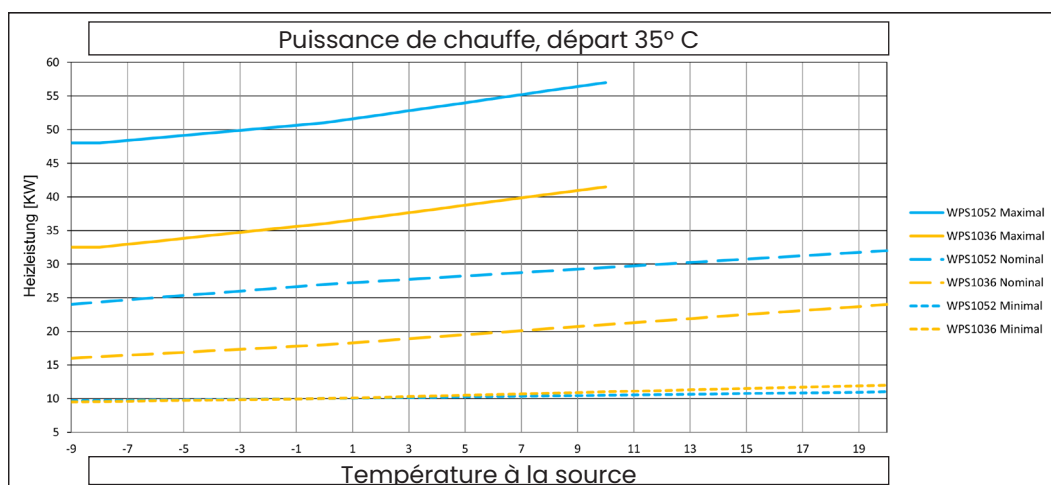

Pompe à chaleur saumure/eau WPS 1036-1052

Caractéristiques techniques		WPS 1036	WPS 1052
Plage de puissance A2/W35 min. max.	kW	10.5 / 36	10.5 / 51.4
Classe énergétique	VL 35°C	A+++	
	VL 55°C	A+++	
Température de départ maximale	°C	62	62
Intensité de service du compresseur 50%/max.	Amp	5.4 / 20.5	7.6 / 29.9
Courant de démarrage	Amp	38	38
Fusible commande/compresseur/chauffage auxiliaire	Amp	1 x B13 / 3 x C32	1 x B13 / 3 x C40
Raccordement électrique commande/compresseur		1 x 230V/50Hz,N,PE / 3 x 400V/50Hz,N,PE	
Quantité de fluide frigorigène R410A	kg	6.5	10
Débit de la source de chaleur	m³/h	8	11.4
Perte de pression de l'évaporateur	kPa	11.4	13.5
Débit du circuit de chauffage (5K)	m³/h	6.1	8.8
Perte de pression du condensateur	kPa	8.3	8.4
Puissance acoustique EN12102 nom./max.	dB(A)	55 / 66	55 / 76
Raccord hydraulique	"	G 2" AG	
Dimensions (H x L x P)	mm	1465 x 600 x 650	
Poids total	kg	300	310
N° d'article		051-02-1000	051-02-1001
Climat moyen	SCOP 35°C	5.21	5.42
	SCOP 55°C	3.91	4.01

WPS 1036	Point de fonctionnement	Vitesse du compresseur	Puissance de chauffage	Puissance frigorifique	Puissance absorbée	COP
	B0/W35	50%	17.9	14.2	3.7	4.90
	B0/W35	75%	26.9	21.5	5.4	4.99
	B0/W35	100%	36.0	27.8	8.2	4.40
	B0/W55	100%	33.4	21.9	11.5	2.91
	B0/W35	Minimal	10.5	8.2	2.3	4.59
	B0/W55	Minimal	14.5	9.2	5.3	2.75
	B-15/W35**	75%	16.16	10.46	5.7	2.83
	Point de fonctionnement	Vitesse du compresseur	Puissance frigorifique	EER		
B25/W15	50%	24.8	9.67			

WPS 1052	Point de fonctionnement	Vitesse du compresseur	Puissance de chauffage	Puissance frigorifique	Puissance absorbée	COP
	B0/W35	50%	25.9	20.7	5.2	5.01
	B0/W35	75%	38.6	30.5	8.1	4.75
	B0/W35	100%	51.4	39.6	11.8	4.34
	B0/W55	100%	47.7	31.3	16.4	2.90
	B0/W35	Minimal	10.5	8.2	2.3	4.61
	B0/W55	Minimal	14.5	9.3	5.2	2.79
	B-15/W35**	75%	23.35	15.09	8.26	2.83
	Point de fonctionnement	Vitesse du compresseur	Puissance frigorifique	EER		
B25/W15	50%	35.72	9.29			

** s'applique uniquement à l'utilisation de la PVT

- A Entrée source G 2" filet. ext.
- B Sortie chauffage (départ) G 2" filet. ext.
- C Sortie source G 2" filet. ext.
- D Entrée chauffage (retour) G 2" filet. ext.
- E Passage de câbles électriques

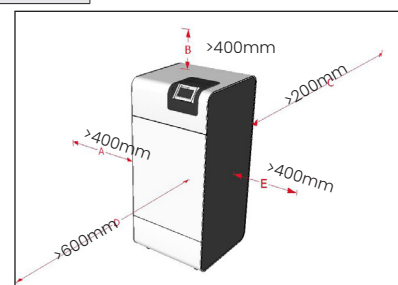
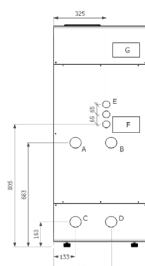

Accumulateur/chauffe-eau

Maison individuelle Accumulateur/chauffe-eau

Maison individuelle

Pour une maison individuelle, nous recommandons généralement des chauffe-eau et des accumulateurs d'une taille comprise entre 300 et 500 litres. Les solutions d'accumulation spécifiques aux besoins de de chaque client.

Nous nous ferons un plaisir de vous conseiller ou de prendre en charge l'étude de votre projet. Contactez-nous pour plus d'informations.

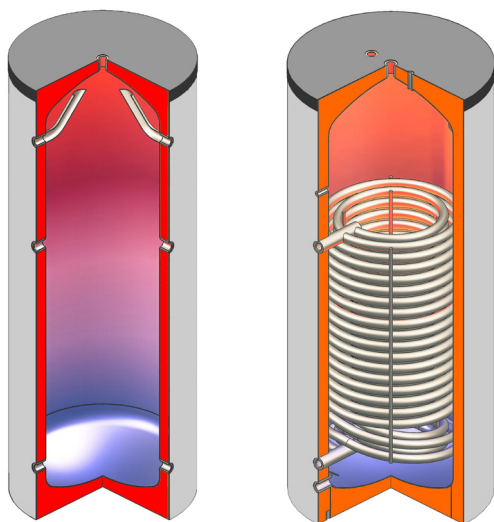

Confort TWIN

Accumulateur combiné préisolé idéal pour les maisons individuelles, avec une capacité de 300 litres pour le volume du chauffe-eau et de 220 litres pour le volume d'accumulation.

Il est possible d'utiliser une cartouche chauffante dans le chauffe-eau et le réservoir d'accumulation. L'idéal est d'associer à l'accumulateur une pompe à chaleur SOLTOP.

L'isolation convient pour le chauffage et le refroidissement.



Confort TWIN	Chauffe-eau	Réservoir d'accumulation
N° SSIGE	2008-6971	
Matériel	St235jr	
Protection contre la corrosion	Anode réactive	
Isolation	PUR 50 mm + PVC RAL 9016	
Classe d'efficacité énergétique	Catégorie B	
Échangeur de chaleur	3,2 m ²	–
Pression de service ECS	6 bar	–
Pression de service – chauffage	6 bar	3 bar
Pression de contrôle	12 bar	4,5 bar
Température de service max.	95° C	95° C
Traitement intérieur	émaillé	non traité
Couleur extérieure	blanc	
Garantie	5 ans	5 ans

Immeuble collectif Accumulateur/chauffe-eau

Immeuble PPE

Pour un immeuble collectif équipé d'une pompe à chaleur, nous recommandons un chauffe-eau avec un registre placé en profondeur, offrant une surface suffisante. Dans tout système énergétique, l'accumulateur joue un rôle central.

Le choix de l'accumulateur dépend d'une série de paramètres.

En plus de notre gamme standard d'accumulateurs et de chauffe-eaux, nous proposons la fabrication d'accumulateurs spéciaux sur mesure pour les trois catégories : chauffe-eau, tampon et accumulateur combiné.

Les solutions d'accumulation de chaleur sont personnalisées selon chaque besoin spécifique. Nous serons ravis de vous conseiller ou de prendre en charge l'étude de votre projet. Contactez-nous pour plus d'informations.

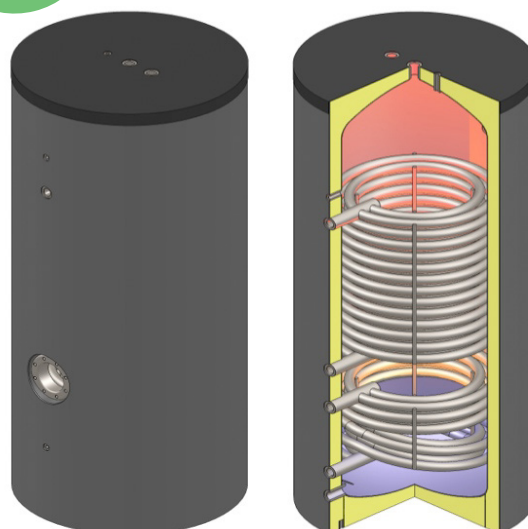

Réservoirs d'accumulation de chauffage

N° d'art.	Désignation	Sommaire (L)	Diamètre brut/net (mm)	Hauteur/basculement (mm)
23.000.032	Accumulateur à aiguillage 500 litres	500	750	2100/2180
23.000.030	Accumulateur à aiguillage 900 litres	920	790	2130/2110
22.300.000	Réservoir d'accumulation 200 litres PAC	190	600	1215/1360
22.300.001	Réservoir d'accumulation 300 litres PAC	282	650	1570/1700
22.300.005	Réservoir d'accumulation 400 litres PAC	377	750	1500/1680
22.300.002	Réservoir d'accumulation 500 litres PAC	479	750	1790/1940
22.300.003	Réservoir d'accumulation 800 litres PAC	718	1050/790	1770/1740
22.300.004	Réservoir d'accumulation 1000 litres PAC	887	990/790	2090/2085

Chauffe-eaux à serpentin pour pompes à chaleur

N° d'art.	Désignation	Sommaire (L)	N° SSIGE	Diamètre brut/net (mm)	Hauteur/basculement (mm)
21.030.001	Chauffe-eau 300 l WP - EMAIL 1 / 3,2 m ²	304	1006-5752	650	1570/1700
21.040.001	Chauffe-eau 400 l WP - EMAIL 1 / 4,3 m ²	408	1006-5752	750	1500/1680
21.050.002	Chauffe-eau 500 l WP - EMAIL 1 / 5,4 m ²	498	1006-5752	750	1800/1950
21.060.002	Chauffe-eau 600 l WP - EMAIL 1 / 5,4 m ²	559	1006-5752	750	2000/2140
21.080.001	Chauffe-eau 800 l WP - EMAIL 1 / 6,0 m ²	830	1006-5752	990 / 790	1990/1990
21.100.028	Chauffe-eau 1000 l WP - EMAIL 1 / 6,0 m ²	925	1006-5752	990 / 790	2190/2190
21.100.029	Chauffe-eau 1250 l WP - EMAIL 1 / 7,7 m ²	1226	1006-5752	1100 / 900	2240/2260
21.100.031	Chauffe-eau 1500 l WP - EMAIL 1 / 8,5 m ²	1413	1006-5752	1200 / 1000	2120/2140

Strativari WP

Accumulateur combiné avec chauffe-eau en inox

Accumulateur combiné en acier avec chauffe-eau intégré en acier inoxydable.

Meilleure note (A) avec la meilleure performance de test possible pour l'efficacité de la stratification.

Encombrement minimal grâce à la combinaison d'un chauffe-eau et d'un réservoir tampon en un seul produit.

Seulement 1 m² d'espace au sol.

Optimisé pour fonctionner avec des pompes à chaleur.

Certifié WPSM.

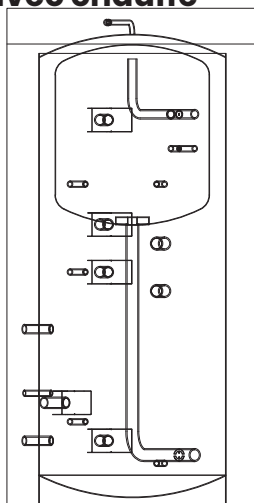

N° SSIGE	1004-5715
Matériau accumulateur	Acier S 235
Protection contre la corrosion	Peinture antirouille
Matériau du chauffe-eau	Acier inoxydable 1.4571
Isolation	PE-Non-tissé avec PS-Manteau
Classe d'efficacité énergétique	C
Pression de service ECS	6 / 12 bar
Pression de service – chauffage	3 / 4.5 bar
Température de service max.	95 °C
Couleur extérieure	bleu
Garantie	5 ans selon AGB

ECOPULL

Chauffe-eau à registres plats

Chauffe-eau en acier inoxydable de haute qualité pour la production d'eau chaude avec de grandes pompes à chaleur.

Transfert d'énergie efficace grâce au registre plat breveté pour la recharge à partir de la PAC.

Idéal pour la charge avec des températures de départ basses.

Une puissance de charge élevée entraîne des interruptions de chauffage plus courtes.

Des températures de départ plus basses et plus longues augmentent le COP de la PAC.

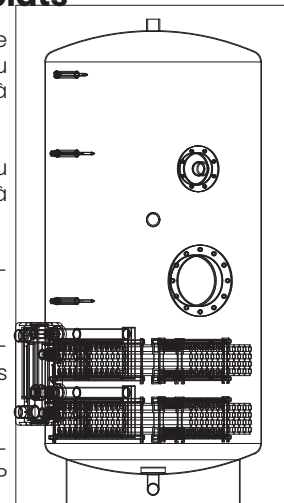

N° SSIGE	2210-7163
Matériau	Duplex / V4A
Protection contre la corrosion	INOX
Isolation	Non-tissé de fibres Gaine en polypropylène
Classe d'efficacité énergétique	C
Échangeur de chaleur	2 en bas
Pression de service ECS	6 / 12 bar
Pression de service – chauffage	3 / 4.5 bar
Température de service max. accu. / serpentin	95 / 110 °C

Module d'eau chaude instantanée



Avoir accès à une eau chaude à la température et en quantité désirées est une composante essentielle de notre quotidien.

Bien que l'on considère généralement la qualité hygiénique de cette eau comme acquise, les accumulateurs d'eau chaude traditionnels peinent souvent à répondre à cette exigence.

En revanche, la production d'eau chaude sanitaire repose ici sur le principe du chauffe-eau continu, garantissant une préparation instantanée et réduisant quasiment à néant le risque de développement des légionelles.

Ce procédé hygiénique permet de maintenir une température optimale d'environ 50°C, éliminant ainsi le besoin d'un chauffage d'appoint électrique.

L'échangeur thermique, chargé de chauffer en continu l'eau chaude sanitaire, est placé à l'extérieur d'un réservoir d'accumulation où le volume d'eau nécessaire est stocké.

Lorsque de l'eau chaude est demandée à un robinet, l'eau du réservoir est pompée à travers une section de l'échangeur de chaleur à plaques, permettant ainsi de chauffer l'eau froide sanitaire qui circule simultanément dans une autre section de l'échangeur.

- Solution optimale sur le plan hygiénique en raison des quantités minimales d'eau dans l'échangeur
- Adapté aux besoins importants d'eau chaude sanitaire
- Pas de chauffage d'appoint électrique nécessaire

Caractéristiques techniques

Module d'eau chaude instantanée		
Raccord		1" filetage extérieur
Pression de service max. de l'eau	bar	10
Contenance en eau	litres	1,8
Chauffage instantané de l'eau sanitaire	°C	+10 à 45
Débit par minute		24 litres/min. (pour une température de 50°C dans le réservoir d'accumulation)
Dimensions (H x L x P)	mm	281 x 330 x 738
Poids total	kg	31
N° d'article		39.600.100

Plan d'ensemble

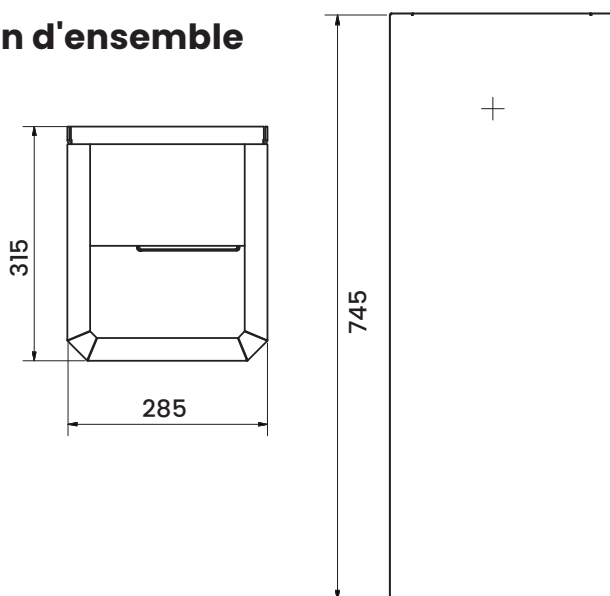

Principe de fonctionnement

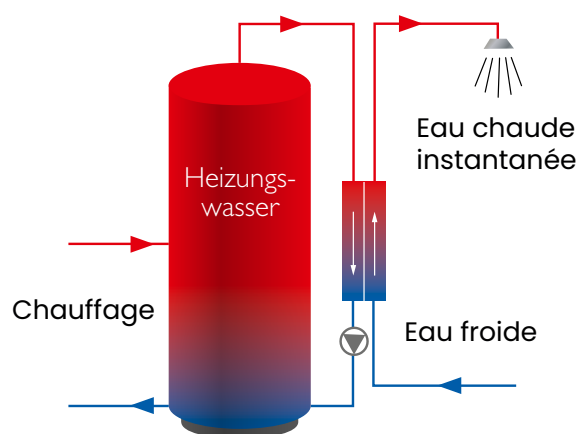

Système énergétique complet clés en main

Comment vivre tout en minimisant la consommation d'énergie externe ?

Le système SmartSol, véritable solution énergétique et dotée d'une surveillance intelligente, centralise et coordonne une multitude de tâches tout en offrant une visualisation claire et intuitive de la production et de la consommation énergétique d'un foyer. Au cœur de ce système, la pompe à chaleur joue un rôle d'interface centrale, connectant harmonieusement le chauffage, l'installation photovoltaïque, les batteries de stockage, la mobilité électrique et la gestion intelligente du réseau.

Grâce à sa conception modulaire, cette technologie évolutive allie simplicité d'utilisation et compatibilité avec les systèmes de domotique, incarnant ainsi l'avenir de la gestion énergétique moderne.

Choix du système :

SmartSol Air

Pompe à chaleur air/eau

SmartSol Split

Pompes à chaleur air-eau split

SmartSol Earth

Pompe à chaleur saumure/eau

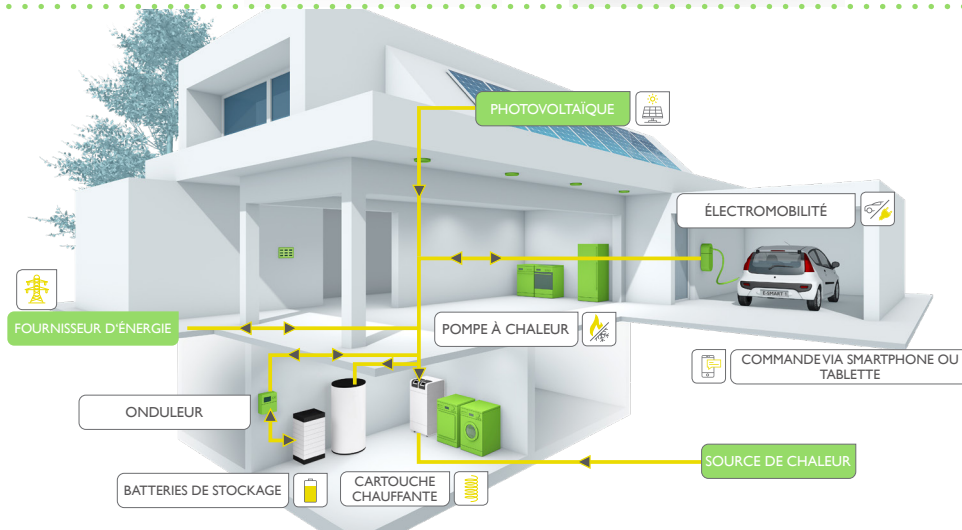
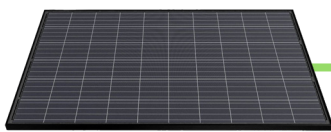

Compléments

SmartSol B (batterie)

Une batterie constitue un complément idéal pour une installation solaire, un ménage produit parfois plus de courant qu'il n'en utilise. La batterie permet de stocker l'énergie excédentaire produite la journée. Grâce à elle, le courant solaire est disponible dès que le client souhaite l'utiliser pour sa consommation..



SmartSol C (chargeur)

Charger sa voiture électrique avec son propre courant est judicieux non seulement sur le plan écologique, mais aussi économique. Pour exploiter tout le potentiel d'une installation solaire, il est recommandé d'avoir son propre chargeur.



SmartSol BC (batterie et chargeur)

Si vous vous déplacez en voiture électrique la journée et ne pouvez charger votre véhicule que le soir, une batterie vous sera utile. Au lieu d'injecter votre courant solaire dans le réseau, vous pouvez utiliser la batterie pour stocker l'énergie pendant la journée, puis recharger votre voiture électrique le soir.



Table des matières	Page
Informations pour les installateurs	45
Informations pour les propriétaires	46
Schémas de fonctionnement	47
Schéma 1	47
Schéma 1a	47
Schéma 2	48
Schéma 5	48
Schéma 5a	49
Schéma 6 Comfort TWIN	49
Schéma 6	50
Schéma 6a	50
Schéma 7.3	51
Schéma 8	51
PAC système-module pour pompe à chaleur saumure/eau	52
PAC système-module pour pompe à chaleur air/eau split	55
PAC système-module pour pompe à chaleur air/eau à poser en extérieur	57

Le pompe à chaleur système–module

Un nouveau standard pour plus de transparence

Un système à la place de composants indépendants

Le PAC système–module (système de pompe à chaleur modulaire) est un nouveau standard pour la conception et la fabrication d'installation de PAC jusqu'à 15 kW de capacité de chauffage (aux valeurs A-7/W35, B0/W35, W10/W35). Ces installations conviennent aussi bien aux bâtiments neufs qu'à des bâtiments rénovés.

Le PAC système–module est développé en conformité avec le certificat de qualité international pour les PAC.

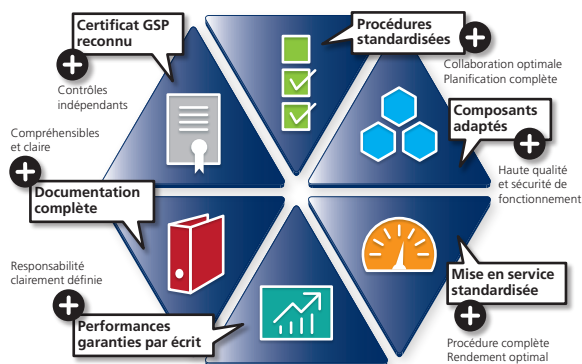

Le PAC système–module est un nouveau principe, à différencier des installations habituelles d'aujourd'hui très largement répandues puisqu'il s'agit d'un assemblage de composants pour aboutir à un système global. Les composants de la source de chaleur, la pompe à chaleur, les pompes de circulation, le stockage, l'hydraulique, le système de distribution de chaleur, le chauffe-eau et le contrôle commande sont regroupés dans un **système global** de production de chaleur.

Réduire les problèmes d'interfaces

Le PAC système–module est fait de telle façon qu'il permet de réduire les problèmes d'interfaces lors des phases de conception et d'installation. Cela permet de répartir clairement les compétences et les responsabilités entre l'installateur et le fournisseur. Grâce à ces mesures, ainsi qu'à la standardisation de la mise en service et des contrôles ultérieurs, le client est en possession d'une installation conforme aux attentes qu'il est en droit d'avoir, c'est à dire une installation de qualité, énergétiquement efficace, et au fonctionnement sûr. Lors de l'installation d'un PAC système–module, le propriétaire obtient un certificat pour son installation.

Les associations suisselec, le GSP, ICS et la SICC ont développé, en collaboration avec les plus importants fabricants/fournisseurs de PAC, et le soutien de SuisseEnergie, le cahier des charges du PAC système–module. C'est sur cette base que les fabricants/fournisseurs développeront les modules qui seront contrôlés et certifiés par une commission spécialisée indépendante du GSP.

Nouveau standard suisse

Suisselec, le GSP, ICS, la SICC et SuisseEnergie définiront et promouvront le PAC système–module comme nouveau standard suisse pour la conception et la construction d'installation de PAC jusqu'à 15 kW de capacité de chauffage.

Les autorités cantonales qui ont été contactées à ce jour sont favorables à ce nouveau PAC système–module. Il est même raisonnable d'envisager que dans certaines conditions, l'utilisation de ce PAC système–module devienne une condition pour l'obtention d'aides financières.



Le Pompes à chaleur système–module

Une grande efficacité énergétique pour des coûts d'utilisation moindres

Une pompe à chaleur chauffe une habitation grâce à un apport très important en énergie renouvelable, qui provient de l'air, du sol ou des eaux du sous-sol. Une pompe à chaleur peut également produire de l'eau chaude sanitaire.

L'utilisation d'un système de pompe à chaleur modulaire (PAC système–module) permet la planification et la réalisation d'installations d'un haut niveau de qualité.

Grâce aux réglages optimaux des composants du système, la consommation en énergie des pompes à chaleur va diminuer. L'efficacité énergétique va croître alors que les coûts d'utilisation baisseront.



- 1 Énergies renouvelables provenant de l'air, de l'eau et du sous-sol
- 2 Énergie électrique pour le compresseur
- 3 Circuit hydraulique contrôlé
- 4 Pompe à chaleur certifiée
- 5 Accumulateur avec échangeur correctement dimensionné
- 6 Régulation, mise en service et contrôle final
- 7 Documentation complète de l'installation
- 8 Certificat du PAC système–module

Un procédé standardisé qui garantit l'investissement grâce à une efficacité énergétique optimisée et des coûts d'utilisation moindres

Le PAC système–module est un nouveau standard pour la planification et la construction d'installations de pompes à chaleur jusqu'à une puissance calorifique d'environ 15kW. Il a été développé par un groupe constitué des acteurs les plus importants de la branche. Toutes les associations professionnelles de la branche des installateurs-chauffagistes ainsi que SuisseEnergie conseillent et soutiennent ce PAC système–module.

Le PAC système–module est l'assurance que l'efficacité énergétique de telles installations soit optimisée de façon exemplaire. Le module permet aux fournisseurs et aux installateurs de mieux se répartir les responsabilités et permet une meilleure visibilité quant au déroulement de la conception, de l'installation et de la mise en service des installations de PAC. La qualité de l'installation n'en est que meilleure.

Une commission spécialisée indépendante du Groupe professionnel suisse pour les pompes à chaleur GSP contrôle et certifie les combinaisons de produits élaborées par les fournisseurs qui interviennent dans la mise en place du PAC système–module.

Des garanties de performances écrites

À la fin des travaux, le propriétaire reçoit une documentation complète sur son installation ainsi qu'une garantie de performance écrite du GSP pour l'installation de sa PAC. Plus de garantie pour une utilisation simplifiée et un impact durable.



Schéma 1

Pompe à chaleur avec circuit de chauffage direct sans régulateur d'ambiance

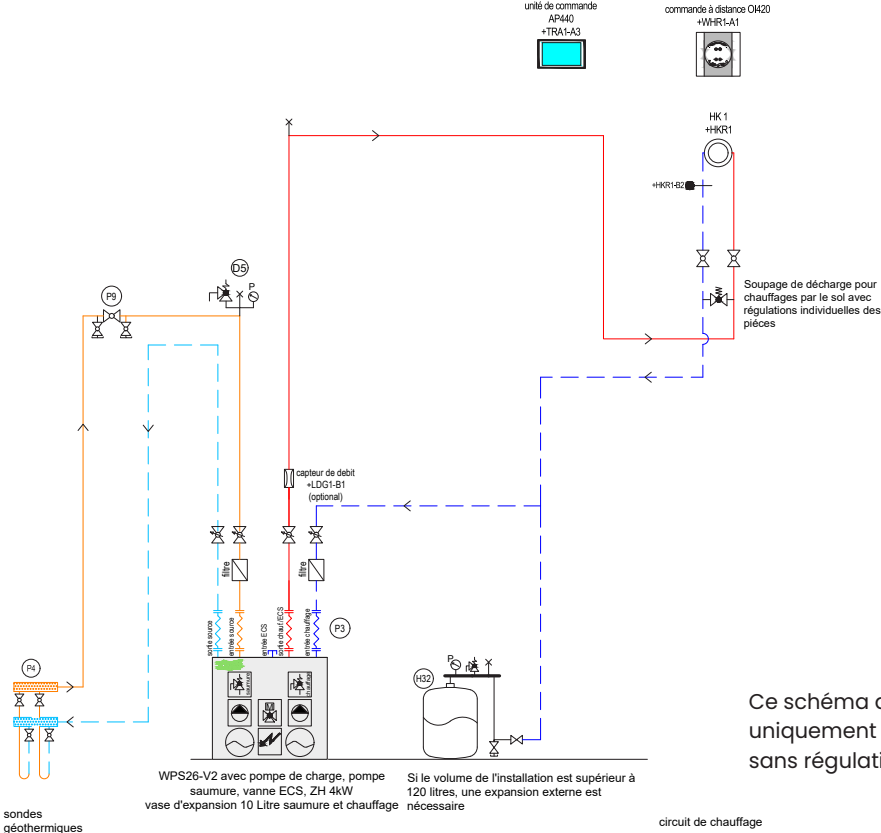

Ce schéma de principe s'applique uniquement aux planchers chauffants sans régulation individuelle par pièce !

Schéma 1a

Pompe à chaleur avec circuit de chauffage direct et régulateur d'ambiance

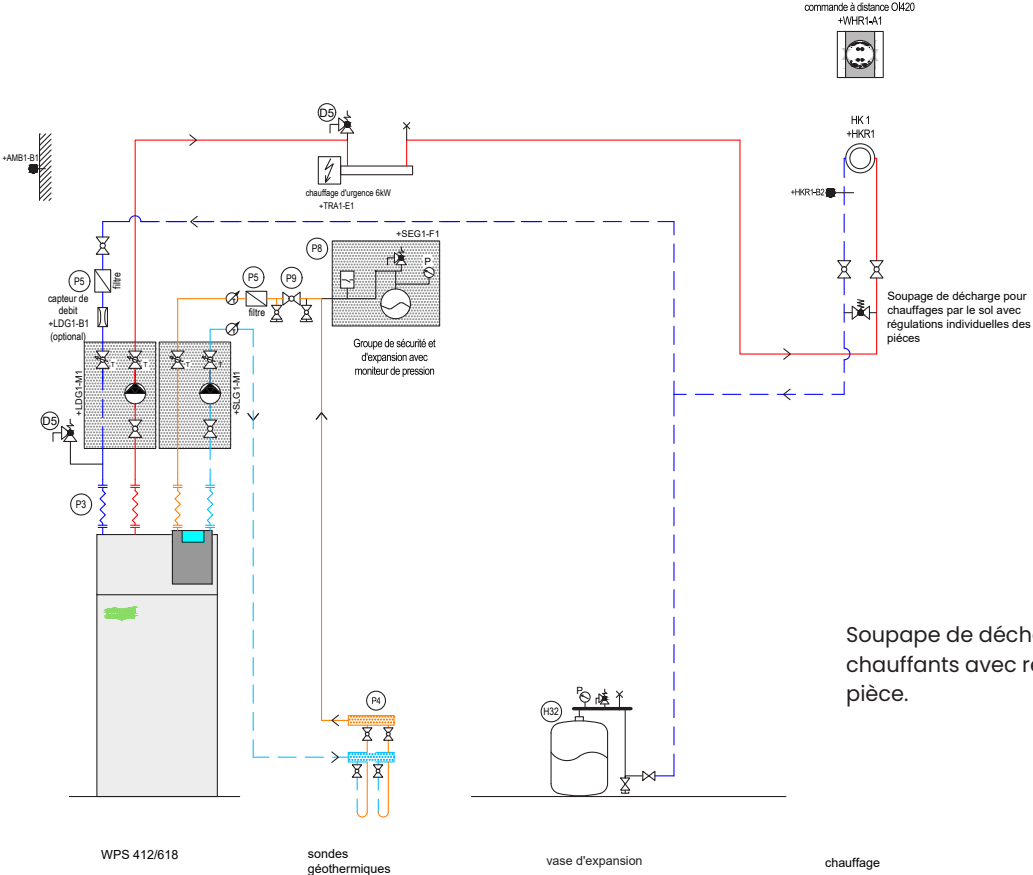

Soupage de décharge pour les planchers chauffants avec régulation individuelle par pièce.

Schéma 2

Pompe à chaleur avec chauffe-eau et circuit de chauffage direct



Schéma 5

Pompe à chaleur avec réservoir d'accumulation et un groupe de chauffage

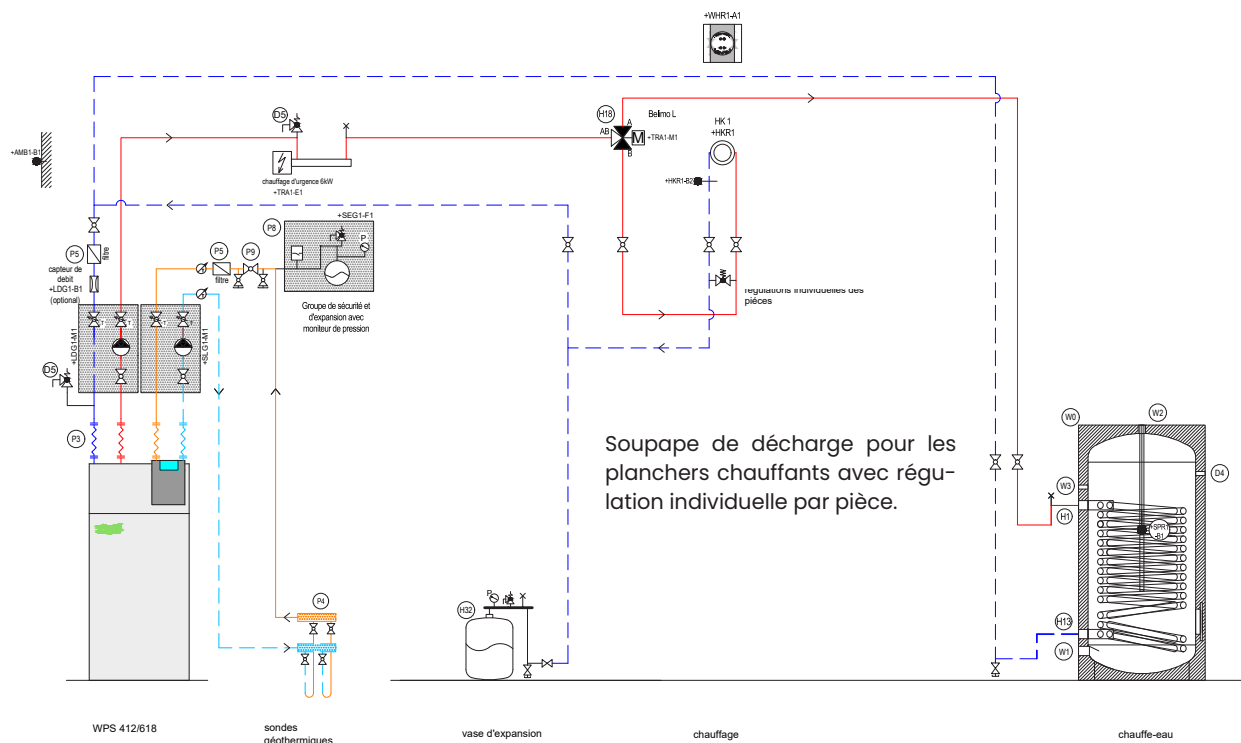

Schéma 5a

Pompe à chaleur avec réservoir d'accumulation et plusieurs groupes de chauffage

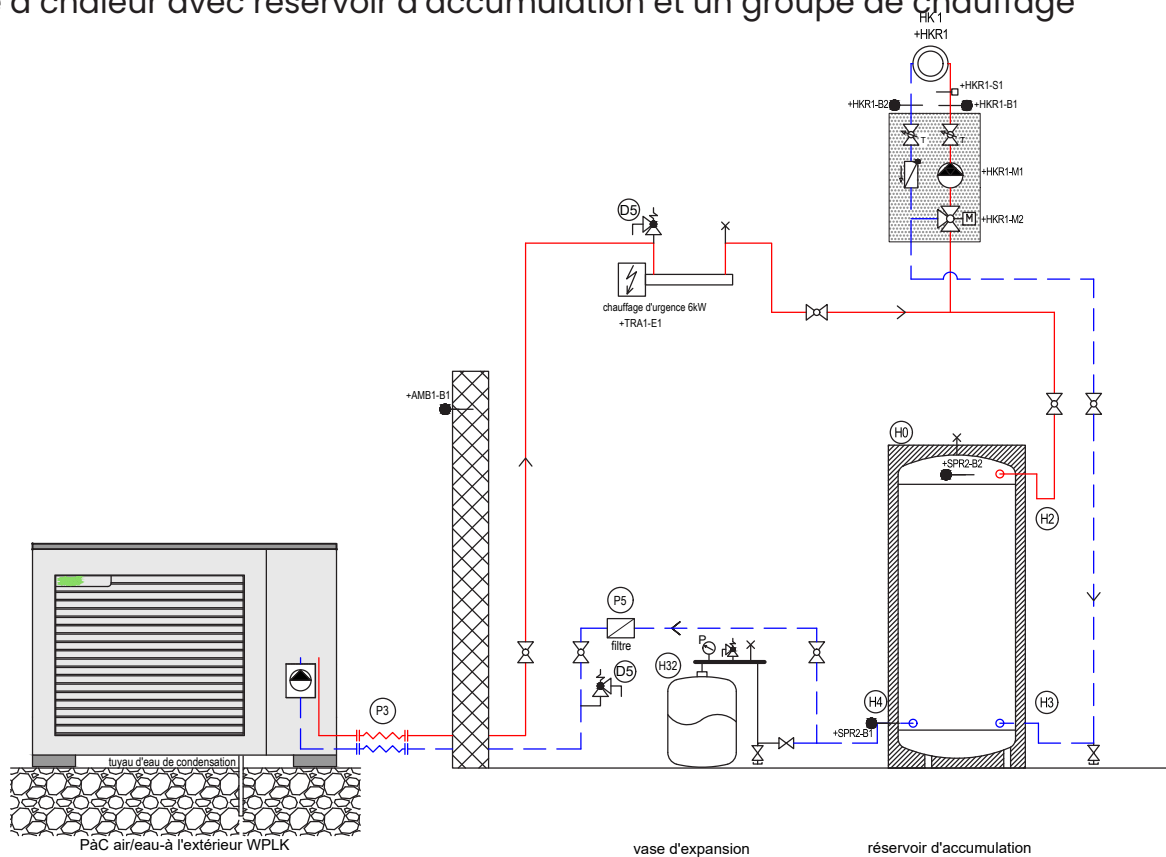

Schéma 6

Pompe à chaleur avec réservoir d'accumulation, chauffe-eau et un groupe de chauffage

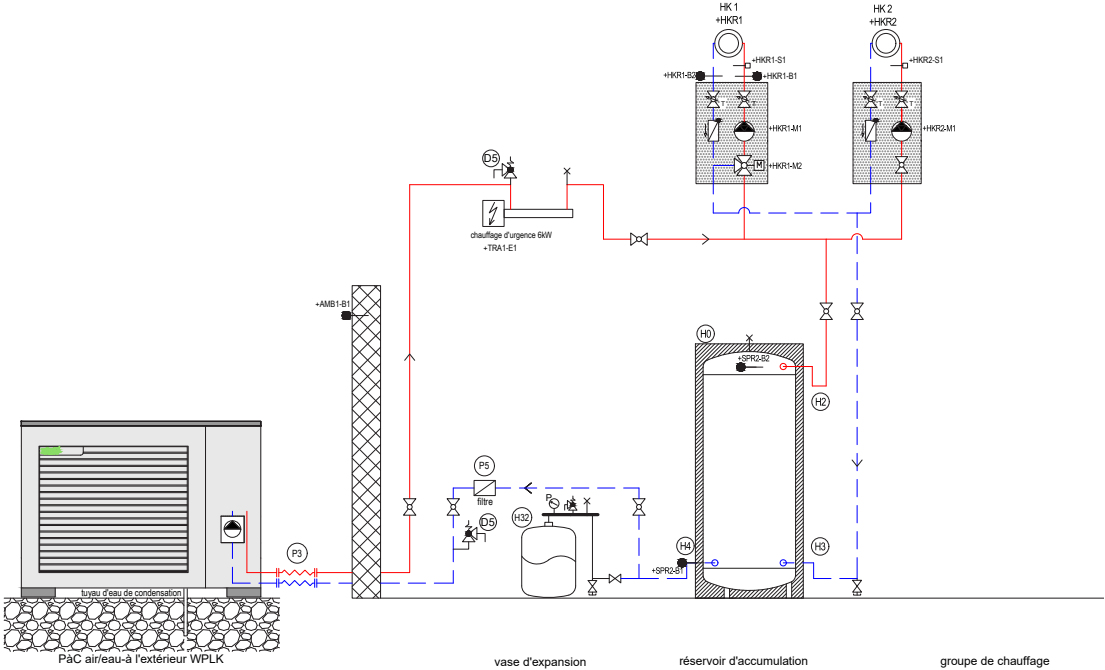

Schéma 6

Pompe à chaleur avec tampon, chauffe-eau et un groupe de chauffage

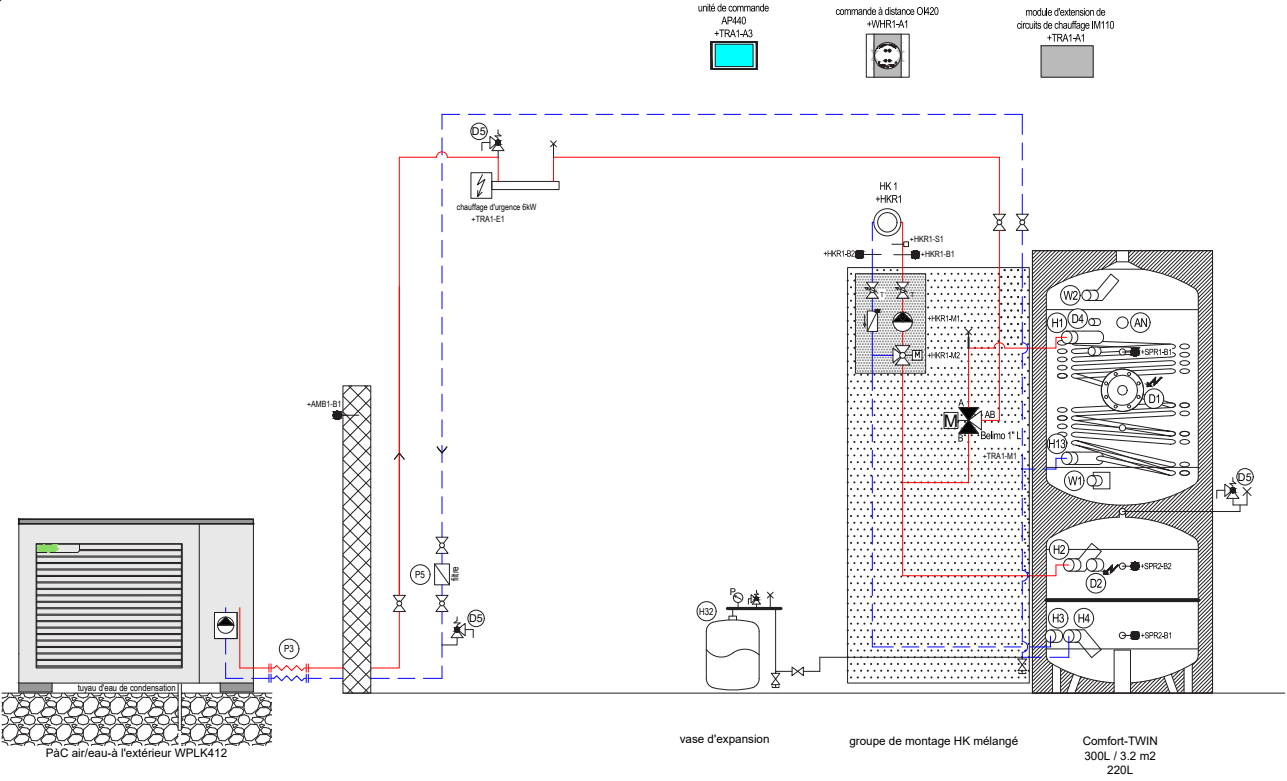

Schéma 6a

Pompe à chaleur avec tampon, chauffe-eau et plusieurs groupes de chauffage

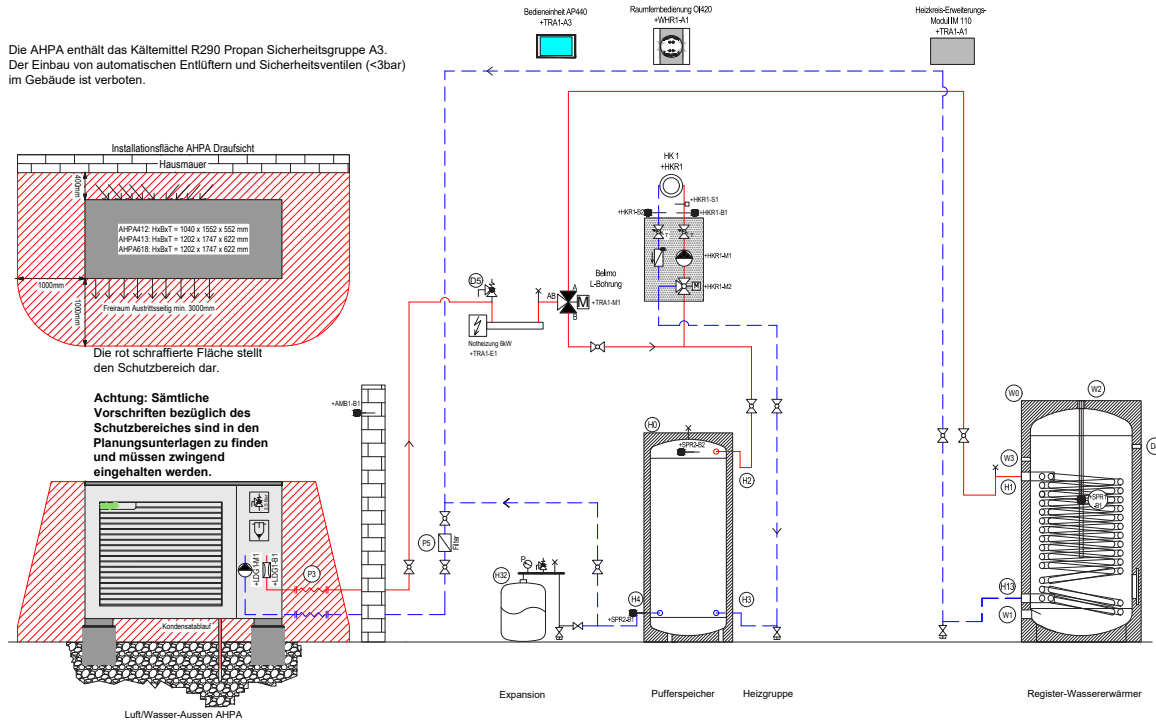

Schéma 7.3

Pompe à chaleur avec réservoir d'accumulation, chauffe-eau solaire et un groupe de chauffage

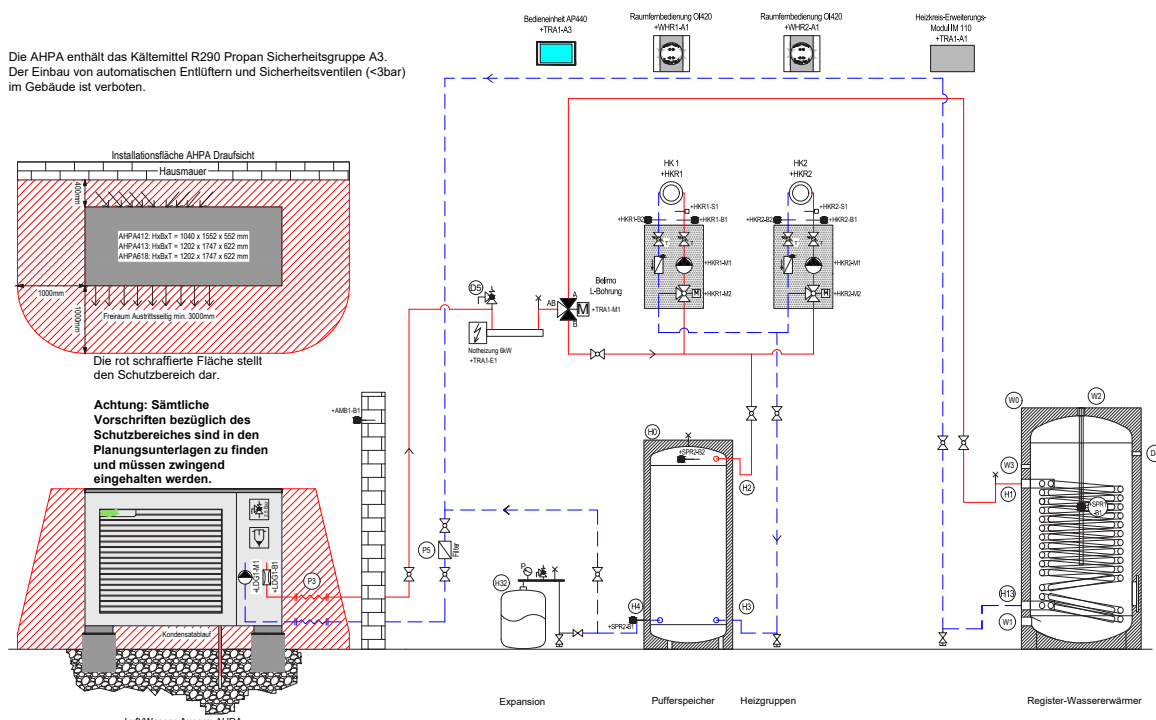

Schéma 8

Pompe à chaleur avec accumulateur combiné, capteurs solaires et plusieurs groupes de chauffage

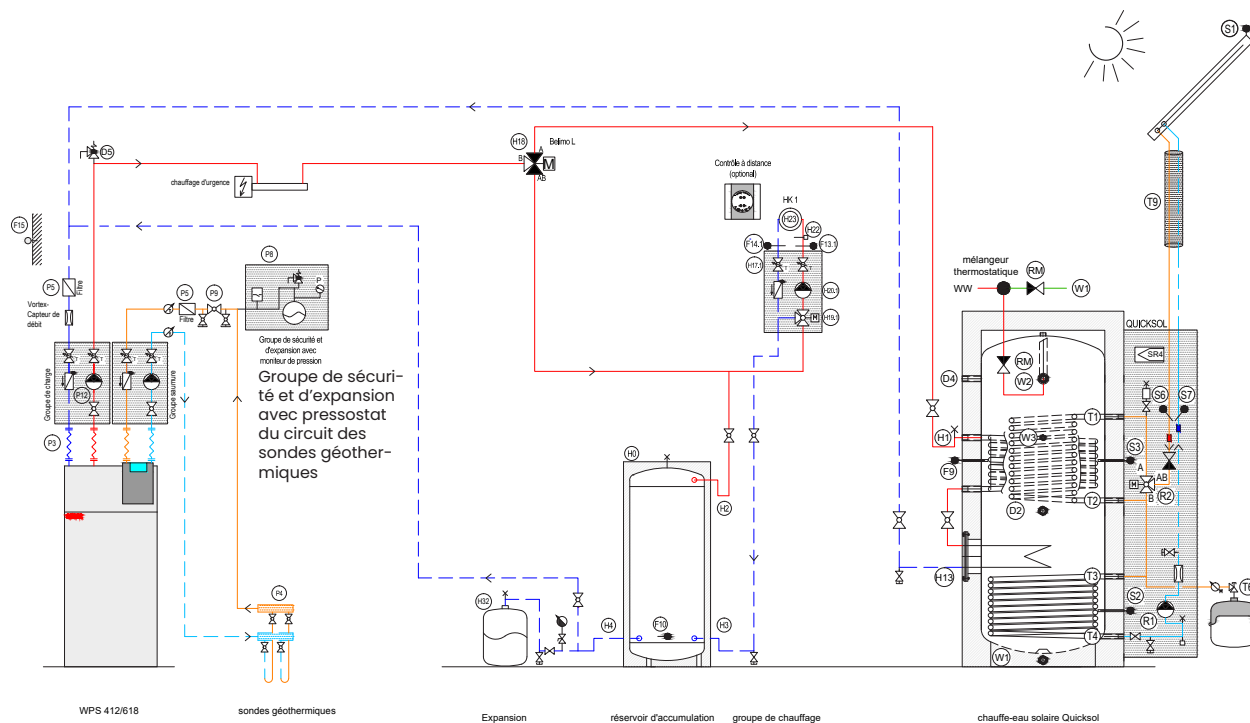
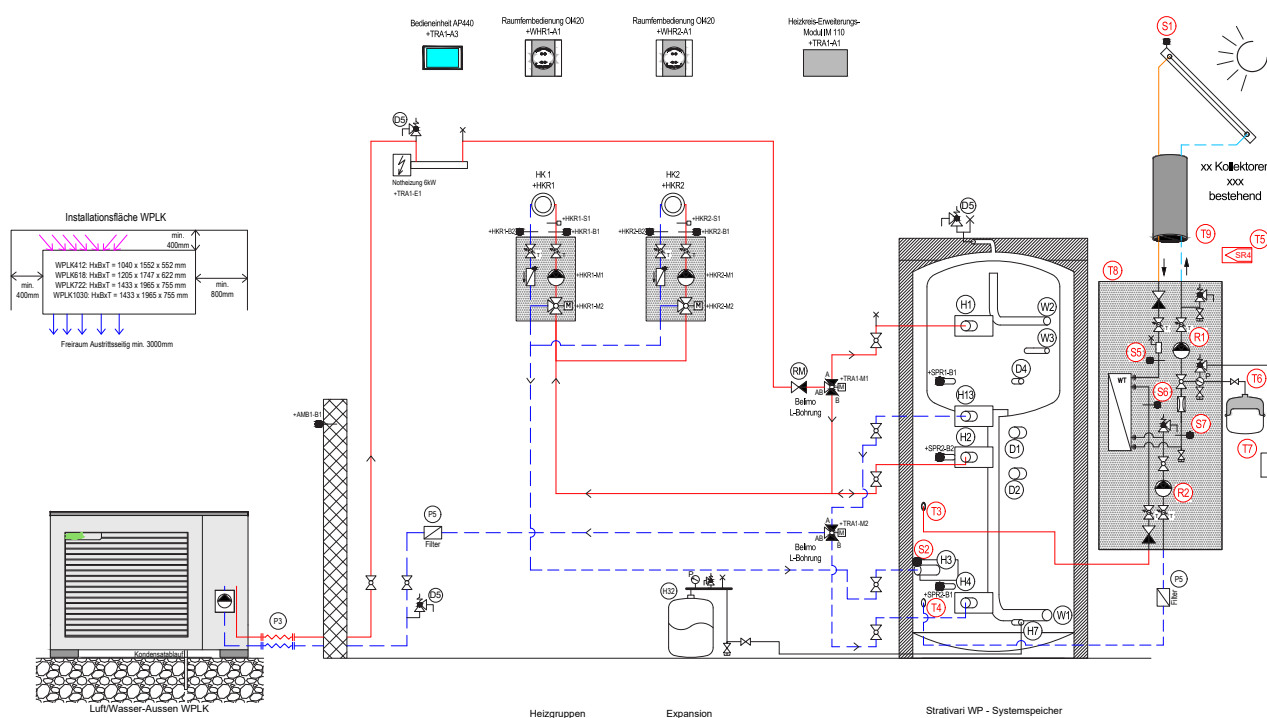

N° de module WPS26 avec sous-modules

Modèle de PAC / Sous-modules	Schéma fonctionnel	Numéro de schéma Fournisseur	Chauffe-eau			Type d'accumulateur
			Type	Surface ET m ²	ET int / ext	
WPS26-V2	1	PS-WPS26V2-direkt				
WPS26-V2	2	PS-WPS26V2-RB-direkt	WP/E 300, WP1V 300 WP/E 400, WP1V 400 B400WP Inox1	3.2 / 3.5 4.3 / 4.5 3.2	Int. Int. Int.	
WPS26-V2	5 5a	PS-WPS26V2-PU-HG/HGg PS-WPS26V2-PU-mHG/mHGg				PU200, PU300, PF300 PU400, PU500, PF500
WPS26-V2	6 6a	PS-WPS26V2-PU-RB-HG/HGg PS-WPS26V2-PU-RB-mHG/mHGg	WP/E 300, WP/E 400, B400WP Inox1 WP1V 300, WP1V400	3.2 / 4.3 3.2 3.5 / 4.5	Int. Int. Int.	PU200, PU300, PU400 PU 500, PF300, PF500
WPS26-V2	6	PS-WPS26V2-ComfortTWIN-HG/HGg	ComfortTWIN	4	Int.	ComfortTWIN
WPS26-V2	7.1 7.1	PS-WPS26V2-MS-direkt PS-WPS26V2-QS-direkt	Maxisol 480 / 730 Quicksol 500 / 850	4.6 / 4.6 4.0 / 4.5	Int. Int.	
WPS26-V2	7.3 7.3	PS-WPS26V2-PU-MS-HG/HGg PS-WPS26V2-PU-QS-HG/HGg	Maxisol 480 / 730 Quicksol 500 / 850	4.6 / 4.6 4.0 / 4.5	Int. Int.	PU200, PU300, PU400 PU 500, PF300, PF500
WPS26-V2	7.4 7.4	PS-WPS26V2-PU-MS-mHG/mHGg PS-WPS26V2-PU-QS-mHG/mHGg	Maxisol 480 / 730 Quicksol 500 / 850	4.6 / 4.6 4.0 / 4.5	Int. Int.	PU200, PU300, PU400 PU 500, PF300, PF500
WPS26-V2 StratiWP	8	PS-WPS26V2-StratiWP-HGg PS-WPS26V2-StratiWP-mHGg PS-WPS26V2-StratiWP-HGg-mS PS-WPS26V2-StratiWP-mHGg-mS	Accu. Combiné STRATIVARI Strativari WP 900 Strativari WP 1200	Chauffe-eau 220L V4A 250L V4A		Accumulateur 350L 425L

En lieu et place des chauffe-eaux émaillés WP/E, les chauffe-eaux en acier chromé WP/C sont également admis.
WP/C 300, WP/C 400, WP/C 500

N° de module WPS412 avec sous-modules

Modèle de PAC / Sous-modules	Schéma fonctionnel	Numéro de schéma Fournisseur	Chauffe-eau			Type d'accumulateur
			Type	Surface ET m ²	ET int / ext	
WPS412-1.1 WPS412-1.2	1 1a	PS-WPS-1.1-direkt PS-WPS-1.2-direkt-Üv				
WPS412-2.1 WPS412-2.2 WPS412-2.3 WPS412-2.4	2 2 2 2	PS-WPS-2.1-RB-direkt PS-WPS-2.1-RB-direkt PS-WPS-2.1-RB-direkt PS-WPS-2.1-RB-direkt	WP/E 300, WP1V 300 WP/E 400, WP1V 400 B400WP Inox1 WP/E 500, WP1V 500	3.2 / 3.5 4.3 / 4.5 3.2 5.4 / 5.7	Int. Int. Int. Int.	
WPS412-5.1 WPS412-5.2 WPS412-5.3 WPS412-5.4 WPS412-5.5 WPS412-5.6	5 5 5 5 5 5	PS-WPS-5.1-PU-HG PS-WPS-5.1-PU-HG PS-WPS-5.1-PU-HG PS-WPS-5.1-PU-HG PS-WPS-5.5-WPU-HG PS-WPS-5.1-PU-HG				PU200 PU300, PF300 PU400 PU500, PF500 WPU500 PU600, PF600
WPS412-5.8	5a	PS-WPS-5.8-PU-mHG				PU200, PU300, PU400, PU500, PU600, PF300, PF500, PF600 WPU500
WPS412-5.9	5a	PS-WPS-5.9-WPU-mHG				WPU500
WPS412-6.1 WPS412-6.2	6 6	PS-WPS-6.1-PU-RB-HG PS-WPS-6.2-WPU-RB-HG	WP/E 300, WP/E 400, WP/E 500, B400WP Inox1 WP1V 300, WP1V400, WP1V500 WP/E 300, WP/E 400, WP/E 500, B400WP Inox1 WP1V 300, WP1V400, WP1V500	3.2 / 4.3 / 5.4 3.2 3.5 / 4.5 / 5.7 3.2 / 4.3 / 5.4 3.2 3.5 / 4.5 / 5.7	Int. Int. Int. Int. Int. Int.	PU200, PU300, PU400, PU500, PU600, PF300, PF500, PF600 WPU 500
WPS412-6.3 WPS412-6.4	6a 6a	PS-WPS-6.3-PU-RB-mHG PS-WPS-6.4-WPU-RB-mHG	WP/E 300, WP/E 400, WP/E 500, B400WP Inox1 WP1V 300, WP1V400, WP1V500 WP/E 300, WP/E 400, WP/E 500, B400WP Inox1 WP1V 300, WP1V400, WP1V500	3.2 / 4.3 / 5.4 3.2 3.5 / 4.5 / 5.7 3.2 / 4.3 / 5.4 3.2 3.5 / 4.5 / 5.7	Int. Int. Int. Int. Int. Int.	PU200, PU300, PU400, PU500, PU600, PF300, PF500, PF600 WPU 500
WPS412-6.5	6	PS-WPS-ConfortTWIN-HG	ConfortTWIN	4	Int.	ConfortTWIN
WPS412-7.1 WPS412-7.2 WPS412-7.3 WPS412-7.4	7.1 7.1 7.1 7.1	PS-WPS-7.1-MS-direkt PS-WPS-7.1-MS-direkt PS-WPS-7.3-QS-direkt PS-WPS-7.3-QS-direkt	Maxisol 480 Maxisol 730 Quicksol 500 Quicksol 850	4.6 4.6 4.0 4.5	Int. Int. Int. Int.	
WPS412-7.5 WPS412-7.6 WPS412-7.7	7.3 7.3 7.3	PS-WPS-7.5-PU-MS-HG PS-WPS-7.6-WPU-MS-HG PS-WPS-7.7-PU-QS-HG	Maxisol 480 / 730 Maxisol 480 / 730 Quicksol 500 / 850	4.6 / 4.6 4.6 / 4.6 4.0 / 4.5	Int. Int. Int.	PU200, PU300, PU400, PU500, PU600, PF300, PF500, PF600 WPU500 PU200, PU300, PU400, PU500, PU600, PF300, PF500, PF600 WPU500
WPS412-7.8	7.3	PS-WPS-7.8-WPU-QS-HG	Quicksol 500 / 850	4.0 / 4.5	Int.	WPU500
WPS412-7.9 WPS412-7.10 WPS412-7.11	7.4 7.4 7.4	PS-WPS-7.9-PU-MS-mHG PS-WPS-7.10-WPU-MS-mHG PS-WPS-7.11-PU-QS-mHG	Maxisol 480 / 730 Maxisol 480 / 730 Quicksol 500 / 850	4.6 / 4.6 4.6 / 4.6 4.0 / 4.5	Int. Int. Int.	PU200, PU300, PU400, PU500, PU600, PF300, PF500, PF600 WPU500 PU200, PU300, PU400, PU500, PU600, PF300, PF500, PF600 WPU 500
WPS412-7.12	7.4	PS-WPS-7.12-WPU-QS-mHG	Quicksol 500 / 850	4.0 / 4.5	Int.	WPU 500
WPS412 StratiWP	8	PS-WPS-StratiWP-HGg PS-WPS-StratiWP-mHGg PS-WPS-StratiWP-HGg-mS PS-WPS-StratiWP-mHGg-mS	Accu. Combiné STRATIVARI Strativari WP 900 Strativari WP 1200 Strativari WP 1700	Chauffe-eau 220L V4A 250L V4A 330L V4A		Accumulateur 350L 425L 605L

En lieu et place des chauffe-eaux émaillés WP/E, les chauffe-eaux en acier chromé WP/C sont également admis.
WP/C 300, WP/C 400, WP/C 500

N° de module WPS618 avec sous-modules

Modèle de PAC / Sous-modules	Schéma fonctionnel	Numéro de schéma Fournisseur	Chauffe-eau			Chauffe-eau
			Type	Surface ET m ²	ET int / ext	
WPS618-1.1 WPS618-1.2	1 1a	PS-WPS-1.1-direkt PS-WPS-1.2-direkt-Üv				
WPS618-2.1 WPS618-2.2 WPS618-2.3 WPS618-2.4 WPS618-2.5	2 2 2 2 2	PS-WPS-2.1-RB-direkt PS-WPS-2.1-RB-direkt PS-WPS-2.1-RB-direkt PS-WPS-2.1-RB-direkt PS-WPS-2.1-RB-direkt	WP/E 300, WP1V 300 WP/E 400, WP1V 400 B400WP Inox1 WP/E 500, WP1V 500 WP/E 600, WP2V 600	3.2 / 3.5 4.3 / 4.5 3.2 5.4 / 5.7 5.4 / 7	Int. Int. Int. Int. Int.	
WPS618-5.1 WPS618-5.2 WPS618-5.3 WPS618-5.4 WPS618-5.5 WPS618-5.6 WPS618-5.7	5 5 5 5 5 5 5	PS-WPS-5.1-PU-HG PS-WPS-5.1-PU-HG PS-WPS-5.1-PU-HG PS-WPS-5.1-PU-HG PS-WPS-5.5-WPU-HG PS-WPS-5.1-PU-HG PS-WPS-5.1-PU-HG				PU200 PU300, PF300 PU400 PU500, PF500 WPU500 PU600, PF600 PSM800, PF800
WPS618-5.8	5a	PS-WPS-5.8-PU-mHG				PU200, PU300, PU400, PU500, PU600, PSM800 PF300, PF500, PF600, PF800 WPU500
WPS618-5.9	5a	PS-WPS-5.9-WPU-mHG				
WPS618-6.1	6	PS-WPS-6.1-PU-RB-HG	WP/E 300, WP/E 400, WP/E 500, WP/E 600, WP1V 300, WP1V400 WP1V500, WP2V 600	3.2 / 4.3 / 5.4 5.4 / 3.5 / 4.5 5.7 / 7	Int. Int. Int.	PU200, PU300, PU400, PU500, PU600, PSM800 PF300, PF500, PF600, PF800 WPU500
WPS618-6.2	6	PS-WPS-6.2-WPU-RB-HG	WP/E 300, WP/E 400, WP/E 500, WP/E 600, WP1V 300, WP1V400 WP1V500, WP2V 600	33.2 / 4.3 / 5.4 5.4 / 3.5 / 4.5 5.7 / 7	Int. Int. Int.	WPU500
WPS618-6.3	6a	PS-WPS-6.3-PU-RB-mHG	WP/E 300, WP/E 400, WP/E 500, WP/E 600, WP1V 300, WP1V400 WP1V500, WP2V 600	33.2 / 4.3 / 5.4 5.4 / 3.5 / 4.5 5.7 / 7	Int. Int. Int.	PU200, PU300, PU400, PU500, PU600, PSM800 PF300, PF500, PF600, PF800 WPU500
WPS618-6.4	6a	PS-WPS-6.4-WPU-RB-mHG	WP/E 300, WP/E 400, WP/E 500, WP/E 600, WP1V 300, WP1V400 WP1V500, WP2V 600	33.2 / 4.3 / 5.4 5.4 / 3.5 / 4.5 5.7 / 7	Int. Int. Int.	WPU500
WPS618-6.5	6	PS-WPS-ConfortTWIN-HG	ConfortTWIN	4	Int.	ConfortTWIN
WPS618-7.1 WPS618-7.2 WPS618-7.3 WPS618-7.4	7.1 7.1 7.1 7.1	PS-WPS-7.1-MS-direkt PS-WPS-7.1-MS-direkt PS-WPS-7.3-QS-direkt PS-WPS-7.3-QS-direkt	Maxisol 480 Maxisol 730 Quicksol 500 Quicksol 850	4.6 4.6 4.0 4.5	Int. Int. Int. Int.	
WPS618-7.5	7.3	PS-WPS-7.5-PU-MS-HG	Maxisol 480 / 730	4.6 / 4.6	Int.	PU200, PU300, PU400, PU500, PU600, PSM800 PF300, PF500, PF600, PF800
WPS618-7.6 WPS618-7.7	7.3 7.3	PS-WPS-7.6-WPU-MS-HG PS-WPS-7.7-PU-QS-HG	Maxisol 480 / 730 Quicksol 500 / 850	4.6 / 4.6 4.0 / 4.5	Int. Int.	WPU500 PU200, PU300, PU400, PU500, PU600, PSM800 PF300, PF500, PF600, PF800
WPS618-7.8	7.3	PS-WPS-7.8-WPU-QS-HG	Quicksol 500 / 850	4.0 / 4.5	Int.	WPU500
WPS618-7.9	7.4	PS-WPS-7.9-PU-MS-mHG	Maxisol 480 / 730	4.6 / 4.6	Int.	PU200, PU300, PU400, PU500, PU600, PSM800 PF300, PF500, PF600, PF800
WPS618-7.10 WPS618-7.11	7.4 7.4	PS-WPS-7.10-WPU-MS-mHG PS-WPS-7.11-PU-QS-mHG	Maxisol 480 / 730 Quicksol 500 / 850	4.6 / 4.6 4.0 / 4.5	Int. Int.	WPU500 PU200, PU300, PU400, PU500, PU600, PSM800 PF300, PF500, PF600, PF800
WPS618-7.12	7.4	PS-WPS-7.12-WPU-QS-mHG	Quicksol 500 / 850	4.0 / 4.5	Int.	WPU500
WPS618 StratiWP	8	PS-WPS-StratiWP-HGg PS-WPS-StratiWP-mHGg PS-WPS-StratiWP-HGg-mS PS-WPS-StratiWP-mHGg-mS	Accu. Combiné STRATIVARI Strativari WP 900 Strativari WP 1200 Strativari WP 1700 Strativari WP 2000	Chauffe-eau 220L V4A 250L V4A 330L V4A 330L V4A		Accumulateur 350L 425L 605L 685L

En lieu et place des chauffe-eaux émaillés WP/E, les chauffe-eaux en acier chromé WP/C sont également admis.
WP/C 300, WP/C 400, WP/C 500

N° de module WPL412 avec sous-modules

Modèle de PAC / Sous-modules	Schéma fonctionnel	Numéro de schéma Fournisseur	Chauffe-eau			Type d'accumulateur
			Type	Surface ET m ²	ET int / ext	
WPL412-5.1 WPL412-5.2 WPL412-5.3 WPL412-5.4 WPL412-5.5 WPL412-5.6	5 5 5 5 5 5	PS-WPL-5.1-PU-HG PS-WPL-5.1-PU-HG PS-WPL-5.1-PU-HG PS-WPL-5.1-PU-HG PS-WPL-5.1-PU-HG PS-WPL-5.6-WPU-HG				PU200 PU300, PF300 PU400 PU500, PF500 PU600, PF600 WPU500
WPL412-5.8	5a	PS-WPL-5.8-PU-mHG				PU200, PU300, PU400, PU500, PU600, PF300, PF500, PF600 WPU500
WPL412-5.9	5a	PS-WPL-5.9-WPU-mHG				WPU500
WPL412-6.1	6	PS-WPL-6.1-PU-RB-HG	WP/E 300, WP/E 400, WP/E 500, WP1V 300, WP1V400, WP1V500	3.5 / 4.6 / 5.9 3.5 / 4.5 / 5.7	Int. Int.	PU200, PU300, PU400, PU500, PU600, PF300, PF500, PF600 WPU500
WPL412-6.2	6	PS-WPL-6.2-WPU-RB-HG	WP/E 300, WP/E 400, WP/E 500, WP1V 300, WP1V400, WP1V500	3.5 / 4.6 / 5.9 3.5 / 4.5 / 5.7	Int. Int.	WPU500
WPL412-6.3	6a	PS-WPL-6.3-PU-RB-mHG	WP/E 300, WP/E 400, WP/E 500, WP1V 300, WP1V400, WP1V500	3.5 / 4.6 / 5.9 3.5 / 4.5 / 5.7	Int. Int.	PU200, PU300, PU400, PU500, PU600, PF300, PF500, PF600 WPU500
WPL412-6.4	6a	PS-WPL-6.4-WPU-RB-mHG	WP/E 300, WP/E 400, WP/E 500, WP1V 300, WP1V400, WP1V500	3.5 / 4.6 / 5.9 3.5 / 4.5 / 5.7	Int. Int.	WPU500
WPL412-6.5	6	PS-WPL-ConfortTWIN-HG	ConfortTWIN	4	Int.	ConfortTWIN
WPL412-7.1	7.3	PS-WPL-7.1-PU-MS-HG	Maxisol 480 / 730	4.6 / 4.6	Int.	PU200, PU300, PU400, PU500, PU600, PF300, PF500, PF600 WPU500
WPL412-7.2	7.3	PS-WPL-7.2-WPU-MS-HG	Maxisol 480 / 730	4.6 / 4.6	Int.	WPU500
WPL412-7.3	7.3	PS-WPL-7.3-PU-QS-HG	Quicksol 500 / 850	4.0 / 4.5	Int.	PU200, PU300, PU400, PU500, PU600, PF300, PF500, PF600 WPU 500
WPL412-7.4	7.3	PS-WPL-7.4-WPU-QS-HG	Quicksol 500 / 850	4.0 / 4.5	Int.	WPU 500
WPL412-7.7	7.4	PS-WPL-7.7-PU-MS-mHG	Maxisol 480 / 730	4.6 / 4.6	Int.	PU200, PU300, PU400, PU500, PU600, PF300, PF500, PF600 WPU500
WPL412-7.8	7.4	PS-WPL-7.8-WPU-MS-mHG	Maxisol 480 / 730	4.6 / 4.6	Int.	WPU500
WPL412-7.9	7.4	PS-WPL-7.9-PU-QS-mHG	Quicksol 500 / 850	4.0 / 4.5	Int.	PU200, PU300, PU400, PU500, PU600, PF300, PF500, PF600 WPU500
WPL412-7.10	7.4	PS-WPL-7.10-WPU-QS-mHG	Quicksol 500 / 850	4.0 / 4.5	Int.	WPU500
WPL412 StratiWP	8	PS-WPL-StratiWP-HGg PS-WPL-StratiWP-mHGg PS-WPL-StratiWP-HGg-mS PS-WPL-StratiWP-mHGg-mS	Accu combiné STRATIVARI Strativari WP 900 Strativari WP 1200 Strativari WP 1700	Chauffe-eau 220L V4A 250L V4A 330L V4A		Accumulateur 350L 425L 605L

En lieu et place des chauffe-eaux émaillés WP/E, les chauffe-eaux en acier chromé WP/C sont également admis.
WP/C 300, WP/C 400, WP/C 500

N° de module WPL618 avec sous-modules

Modèle de PAC / Sous-modules	Schéma fonctionnel	Numéro de schéma Fournisseur	Chauffe-eau			Type D'accumulateur
			Type	Surface ET m ²	ET int / ext	
WPL618-5.1 WPL618-5.2 WPL618-5.3 WPL618-5.4 WPL618-5.5 WPL618-5.6 WPL618-5.7	5 5 5 5 5 5 5	PS-WPL-5.1-PU-HG PS-WPL-5.1-PU-HG PS-WPL-5.1-PU-HG PS-WPL-5.1-PU-HG PS-WPL-5.1-PU-HG PS-WPL-5.6-WPU-HG PS-WPL-5.1-PU-HG				PU200 PU300, PF300 PU400 PU500, PF500 PU600, PF600 WPU500 PSM800, PF800
WPL618-5.8	5a	PS-WPL-5.8-PU-mHG				PU200, PU300, PU400, PU500, PU600, PSM800 PF300, PF500, PF600, PF800 WPU500
WPL618-5.9	5a	PS-WPL-5.9-WPU-mHG				WPU500
WPL618-6.1	6	PS-WPL-6.1-PU-RB-HG	WP/E 400, WP/E 500, WP/E 600, WP/E 800 WP1V 400, WP1V 500, WP2V 600	4.3 / 5.4 / 5.4 6.0 4.5 / 5.7 / 7	Int. Int. Int.	PU200, PU300, PU400, PU500, PU600, PSM800 PF300, PF500, PF600, PF800 WPU500
WPL618-6.2	6	PS-WPL-6.2-WPU-RB-HG	WP/E 400, WP/E 500, WP/E 600, WP/E 800 WP1V 400, WP1V 500, WP2V 600	4.3 / 5.4 / 5.4 6.0 4.5 / 5.7 / 7	Int. Int. Int.	WPU500
WPL618-6.3	6a	PS-WPL-6.3-PU-RB-mHG	WP/E 400, WP/E 500, WP/E 600, WP/E 800 WP1V 400, WP1V 500, WP2V 600	4.3 / 5.4 / 5.4 6.0 4.5 / 5.7 / 7	Int. Int. Int.	PU200, PU300, PU400, PU500, PU600, PSM800 PF300, PF500, PF600, PF800 WPU500
WPL618-6.4	6a	PS-WPL-6.4-WPU-RB-mHG	WP/E 400, WP/E 500, WP/E 600, WP/E 800 WP1V 400, WP1V 500, WP2V 600	4.3 / 5.4 / 5.4 6.0 4.5 / 5.7 / 7	Int. Int. Int.	WPU500
WPL618-6.5	6	PS-WPL-ComfrotTWIN-HG	ComfrotTWIN	4	Int.	ComfrotTWIN
WPL618-7.1	7.3	PS-WPL-7.1-PU-MS-HG	Maxisol 480 / 730	4.6 / 4.6	Int.	PU200, PU300, PU400, PU500, PU600, PSM800 PF300, PF500, PF600, PF800 WPU500
WPL618-7.2	7.3	PS-WPL-7.2-WPU-MS-HG	Maxisol 480 / 730	4.6 / 4.6	Int.	WPU500
WPL618-7.3	7.3	PS-WPL-7.3-PU-QS-HG	Quicksol 850	4.5	Int.	PU200, PU300, PU400, PU500, PU600, PSM800 PF300, PF500, PF600, PF800 WPU500
WPL618-7.4	7.3	PS-WPL-7.4-WPU-QS-HG	Quicksol 850	4.5	Int.	WPU500
WPL618-7.5	7.3	PS-WPL-7.5-PU-SRB-HG	WPS/E 600, WPS/E 800, WPS/E 1000,	5.7 / 5.2 / 6.0	Int.	PU200, PU300, PU400, PU500, PU600, PSM800 PF300, PF500, PF600, PF800 WPU500
WPL618-7.6	7.3	PS-WPL-7.6-WPU-SRB-HG	WPS/E 600, WPS/E 800, WPS/E 1000	5.7 / 5.2 / 6.0	Int.	WPU500
WPL618-7.7	7.4	PS-WPL-7.7-PU-MS-mHG	Maxisol 480 / 730	4.6 / 4.6	Int.	PU200, PU300, PU400, PU500, PU600, PSM800 PF300, PF500, PF600, PF800 WPU500
WPL618-7.8	7.4	PS-WPL-7.8-WPU-MS-mHG	Maxisol 480 / 730	4.6 / 4.6	Int.	WPU500
WPL618-7.9	7.4	PS-WPL-7.9-PU-QS-mHG	Quicksol 850	4.5	Int.	PU200, PU300, PU400, PU500, PU600, PSM800 PF300, PF500, PF600, PF800 WPU500
WPL618-7.10	7.4	PS-WPL-7.10-WPU-QS-mHG	Quicksol 850	4.5	Int.	WPU500
WPL618-7.11	7.4	PS-WPL-7.11-PU-SRB-mHG	WPS/E 600, WPS/E 800, WPS/E 1000,	5.7 / 5.2 / 6.0	Int.	PU200, PU300, PU400, PU500, PU600, PSM800 PF300, PF500, PF600, PF800 WPU500
WPL618-7.12	7.4	PS-WPL-7.12-WPU-SRB-mHG	WPS/E 600, WPS/E 800, WPS/E 1000	5.7 / 5.2 / 6.0	Int.	WPU500
WPL618 StratiWP	8	PS-WPL-StratiWP-HGg PS-WPL-StratiWP-mHGg PS-WPL-StratiWP-HGg-mS PS-WPL-StratiWP-mHGg-mS	Accu combiné STRATIVARI Strativari WP 900 Strativari WP 1200 Strativari WP 1700 Strativari WP 2000	Chauffe-eau 220L V4A 250L V4A 330L V4A 330L V4A		Accumulateur 350L 425L 605L 685L

En lieu et place des chauffe-eaux émaillés WP/E, les chauffe-eaux en acier chromé WP/C sont également admis.
WP/C 300, WP/C 400, WP/C 500

N° de module WPLK412 avec sous-modules

Modèle de PAC / Sous-modules	Schéma fonctionnel	Numéro de schéma Fournisseur	Chauffe-eau			Type d'accumulateur
			Type	Surface ET m ²	ET int / ext	
WPLK412-5.1 WPLK412-5.2 WPLK412-5.3 WPLK412-5.4 WPLK412-5.5 WPLK412-5.6	5 5 5 5 5 5	PS-WPLK-5.1-PU-HG PS-WPLK-5.1-PU-HG PS-WPLK-5.1-PU-HG PS-WPLK-5.1-PU-HG PS-WPLK-5.1-PU-HG PS-WPLK-5.6-WPU-HG				PU200 PU300, PF300 PU400 PU500, PF500 PU600, PF600 WPU500
WPLK412-5.8	5a	PS-WPLK-5.8-PU-mHG				PU200, PU300, PU400, PU500, PU600, PF300, PF500, PF600 WPU500
WPLK412-5.9	5a	PS-WPLK-5.9-WPU-mHG				PU200, PU300, PU400, PU500, PU600, PF300, PF500, PF600 WPU500
WPLK412-6.1	6	PS-WPLK-6.1-PU-RB-HG	WP/E 300, WP/E 400, WP/E 500, WP1V 300, WP1V400, WP1V500	3.2 / 4.3 / 5.4 3.5 / 4.5 / 5.7	Int. Int.	PU200, PU300, PU400, PU500, PU600, PF300, PF500, PF600 WPU500
WPLK412-6.2	6	PS-WPLK-6.2-WPU-RB-HG	WP/E 300, WP/E 400, WP/E 500, WP1V 300, WP1V400, WP1V500	3.2 / 4.3 / 5.4 3.5 / 4.5 / 5.7	Int. Int.t	PU200, PU300, PU400, PU500, PU600, PF300, PF500, PF600 WPU500
WPLK412-6.3	6a	PS-WPLK-6.3-PU-RB-mHG	WP/E 300, WP/E 400, WP/E 500, WP1V 300, WP1V400, WP1V500	3.2 / 4.3 / 5.4 3.5 / 4.5 / 5.7	Int. Int.	PU200, PU300, PU400, PU500, PU600, PF300, PF500, PF600 WPU500
WPLK412-6.4	6a	PS-WPLK-6.4-WPU-RB-mHG	WP/E 300, WP/E 400, WP/E 500, WP1V 300, WP1V400, WP1V500	3.2 / 4.3 / 5.4 3.5 / 4.5 / 5.7	Int. Int.	PU200, PU300, PU400, PU500, PU600, PF300, PF500, PF600 WPU500
WPLK412-6.5	6	PS-WPLK-ComfortTWIN-HG	ComfortTWIN	4	Int.	ComfortTWIN
WPLK412-7.1	7.3	PS-WPLK-7.1-PU-MS-HG	Maxisol 480 / 730	4.6 / 4.6	Int.	PU200, PU300, PU400, PU500, PU600, PF300, PF500, PF600 WPU500
WPLK412-7.2 WPLK412-7.3	7.3 7.3	PS-WPLK-7.2-WPU-MS-HG PS-WPLK-7.3-PU-QS-HG	Maxisol 480 / 730 Quicksol 500 / 850	4.6 / 4.6 4.0 / 4.5	Int. Int.	PU200, PU300, PU400, PU500, PU600, PF300, PF500, PF600 WPU500
WPLK412-7.4	7.3	PS-WPLK-7.4-WPU-QS-HG	Quicksol 500 / 850	4.0 / 4.5	Int.	PU200, PU300, PU400, PU500, PU600, PF300, PF500, PF600 WPU500
WPLK412-7.7	7.4	PS-WPLK-7.7-PU-MS-mHG	Maxisol 480 / 730	4.6 / 4.6	Int.	PU200, PU300, PU400, PU500, PU600, PF300, PF500, PF600 WPU500
WPLK412-7.8 WPLK412-7.9	7.4 7.4	PS-WPLK-7.8-WPU-MS-mHG PS-WPLK-7.9-PU-QS-mHG	Maxisol 480 / 730 Quicksol 500 / 850	4.6 / 4.6 4.0 / 4.5	Int. Int.	PU200, PU300, PU400, PU500, PU600, PF300, PF500, PF600 WPU500
WPLK412-7.10	7.4	PS-WPLK-7.10-WPU-QS-mHG	Quicksol 500 / 850	4.0 / 4.5	Int.	PU200, PU300, PU400, PU500, PU600, PF300, PF500, PF600 WPU500
WPLK412 StratiWP	8	PS-WPLK-StratiWP-HGg PS-WPLK-StratiWP-mHGg PS-WPLK-StratiWP-HGg-mS PS-WPLK-StratiWP-mHGg-mS	Accu combiné STRATIVARI Strativari WP 900 Strativari WP 1200 Strativari WP 1700	Chauffe-eau 220L V4A 250L V4A 330L V4A		Accumulateur 350L 425L 605L

En lieu et place des chauffe-eaux émaillés WP/E, les chauffe-eaux en acier chromé WP/C sont également admis.
WP/C 300, WP/C 400, WP/C 500

N° de module WPLK618 avec sous-modules

Modèle de PAC / Sous-modules	Schéma fonctionnel	Numéro de schéma Fournisseur	Chauffe-eau			Type D'accumulateur
			Type	Surface ET m ²	ET int / ext	
WPLK618-5.1	5	PS-WPLK-5.1-PU-HG				PU200
WPLK618-5.2	5	PS-WPLK-5.1-PU-HG				PU300, PF300
WPLK618-5.3	5	PS-WPLK-5.1-PU-HG				PU400
WPLK618-5.4	5	PS-WPLK-5.1-PU-HG				PU500, PF500
WPLK618-5.5	5	PS-WPLK-5.1-PU-HG				PU600, PF600
WPLK618-5.6	5	PS-WPLK-5.6-WPU-HG				WPU500
WPLK618-5.7	5	PS-WPLK-5.1-PU-HG				PSM 800, PF800
WPLK618-5.8	5a	PS-WPLK-5.8-PU-mHG				PU200, PU300, PU400, PU500, PU600, PSM800
WPLK618-5.9	5a	PS-WPLK-5.9-WPU-mHG				PF300, PF500, PF600, PF800 WPU500
WPLK618-6.1	6	PS-WPLK-6.1-PU-RB-HG	WP/E 400, WP/E 500, WP/E 600, WP/E 800 WP1V 400, WP1V 500, WP2V 600	4.3 / 5.4 / 5.4 6.0 4.5 / 5.7 / 7	Int. Int. Int.	PU200, PU300, PU400, PU500, PU600, PSM800
WPLK618-6.2	6	PS-WPLK-6.2-WPU-RB-HG	WP/E 400, WP/E 500, WP/E 600, WP/E 800 WP1V 400, WP1V 500, WP2V 600	4.3 / 5.4 / 5.4 6.0 4.5 / 5.7 / 7	Int. Int. Int.	PF300, PF500, PF600, PF800 WPU500
WPLK618-6.3	6a	PS-WPLK-6.3-PU-RB-mHG	WP/E 400, WP/E 500, WP/E 600, WP/E 800 WP1V 400, WP1V 500, WP2V 600	4.3 / 5.4 / 5.4 6.0 4.5 / 5.7 / 7	Int. Int. Int.	PU200, PU300, PU400, PU500, PU600, PSM800
WPLK618-6.4	6a	PS-WPLK-6.4-WPU-RB-mHG	WP/E 400, WP/E 500, WP/E 600, WP/E 800 WP1V 400, WP1V 500, WP2V 600	4.3 / 5.4 / 5.4 6.0 4.5 / 5.7 / 7	Int. Int. Int.	PF300, PF500, PF600, PF800 WPU500
WPLK618-6.5	6	PS-WPLK-ComfortTWIN-HG	ComfortTWIN	4	Int.	ComfortTWIN
WPLK618-7.1	7.3	PS-WPLK-7.1-PU-MS-HG	Maxisol 480 / 730	4.6 / 4.6	Int.	PU200, PU300, PU400, PU500, PU600, PSM800
WPLK618-7.2	7.3	PS-WPLK-7.2-WPU-MS-HG	Maxisol 480 / 730	4.6 / 4.6	Int.	PF300, PF500, PF600, PF800 WPU500
WPLK618-7.3	7.3	PS-WPLK-7.3-PU-QS-HG	Quicksol 850	4.5	Int.	PU200, PU300, PU400, PU500, PU600, PSM800
WPLK618-7.4	7.3	PS-WPLK-7.4-WPU-QS-HG	Quicksol 850	4.5	Int.	PF300, PF500, PF600, PF800 WPU500
WPLK618-7.5	7.3	PS-WPLK-7.5-PU-SRB-HG	WPS/E 600, WPS/E 1000	5.7 / 6.0	Int.	PU200, PU300, PU400, PU500, PU600, PSM800
WPLK618-7.6	7.3	PS-WPLK-7.6-WPU-SRB-HG	WPS/E 600, WPS/E 1000	5.7 / 6.0	Int.	PF300, PF500, PF600, PF800 WPU 500
WPLK618-7.7	7.4	PS-WPLK-7.7-PU-MS-mHG	Maxisol 480 / 730	4.6 / 4.6	Int.	PU200, PU300, PU400, PU500, PU600, PSM800
WPLK618-7.8	7.4	PS-WPLK-7.8-WPU-MS-mHG	Maxisol 480 / 730	4.6 / 4.6	Int.	PF300, PF500, PF600, PF800 WPU500
WPLK618-7.9	7.4	PS-WPLK-7.9-PU-QS-mHG	Quicksol 850	4.5	Int.	PU200, PU300, PU400, PU500, PU600, PSM800
WPLK618-7.10	7.4	PS-WPLK-7.10-WPU-QS-mHG	Quicksol 850	4.5	Int.	PF300, PF500, PF600, PF800 WPU500
WPLK618-7.11	7.4	PS-WPLK-7.11-PU-SRB-mHG	WPS/E 600, WPS/E 800 / WPS/E 1000	5.3 / 5.2 / 6.0	Int. Int.	PU200, PU300, PU400, PU500, PU600, PSM800
WPLK618-7.12	7.4	PS-WPLK-7.12-WPU-SRB-mHG	WPS/E 600, WPS/E 800 / WPS/E 1000	5.3 / 5.2 / 6.0	Int. Int.	PF300, PF500, PF600, PF800 WPU500
WPLK618 StratiWP	8	PS-WPLK-StratiWP-HGg PS-WPLK-StratiWP-mHGg PS-WPLK-StratiWP-HGg-mS PS-WPLK-StratiWP-mHGg-mS	Accu combiné STRATIVARI Strativari WP 900 Strativari WP 1200 Strativari WP 1700 Strativari WP 2000	Chauffe-eau 220L V4A 250L V4A 330L V4A 330L V4A		Accumulateur 350L 425L 605L 685L

En lieu et place des chauffe-eaux émaillés WP/E, les chauffe-eaux en acier chromé WP/C sont également admis.
WP/C 400, WP/C 500, WP/C 600, WP/C 800

N° de module AHPA412 avec sous-modules

Modèle de PAC / Sous-modules	Schéma fonctionnel	Numéro de schéma Fournisseur	Chauffe-eau			Type D'accumulateur
			Type	Surface ET m ²	ET int / ext	
AHPA412	5	PS-AHPA-PU-HG/HGg				PU200, PU300, PF300, PU400, PU500, PF500, PU600, PF600
AHPA412	5	PS-AHPA-WPU-HG/HGg				WPU500
AHPA412	5a	PS-AHPA-PU-mHG/mHGg				PU200, PU300, PU400, PU500, PU600, PF300, PF500, PF600
AHPA412	5a	PS-AHPA-WPU-mHG/mHGg				WPU500
AHPA412	6	PS-AHPA-PU-RB-HG/HGg	WP/E 300, WP/E 400, WP/E 500, WP1V 300, WP1V400, WP1V500	3.2 / 4.3 / 5.4 3.5 / 4.5 / 5.7	Int. Int.	PU200, PU300, PU400, PU500, PU600, PF300, PF500, PF600
AHPA412	6	PS-AHPA-WPU-RB-HG/HGg	WP/E 300, WP/E 400, WP/E 500, WP1V 300, WP1V400, WP1V500	3.2 / 4.3 / 5.4 3.5 / 4.5 / 5.7	Int. In.t	WPU500
AHPA412	6a	PS-AHPA-PU-RB-mHG/mHGg	WP/E 300, WP/E 400, WP/E 500, WP1V 300, WP1V400, WP1V500	3.2 / 4.3 / 5.4 3.5 / 4.5 / 5.7	Int. Int.	PU200, PU300, PU400, PU500, PU600, PF300, PF500, PF600
AHPA412	6a	PS-AHPA-WPU-RB-mHG/mHGg	WP/E 300, WP/E 400, WP/E 500, WP1V 300, WP1V400, WP1V500	3.2 / 4.3 / 5.4 3.5 / 4.5 / 5.7	Int. Int.	WPU500
AHPA412	6	PS-AHPA-ComfortTWIN-HG/HGg	ComfortTWIN 300	3.2	Int.	ComfortTWIN 220
AHPA412 StratiWP	8	PS-AHPA-StratiWP-HGg PS-AHPA-StratiWP-mHGg PS-AHPA-StratiWP-HGg-mS PS-AHPA-StratiWP-mHGg-mS	Kombi-Speicher Strativari WP 900 Strativari WP 1200 Strativari WP 1700	Boiler 220L V4A 250L V4A 330L V4A		Speicher 350L 425L 605L

Anstelle von E-Mail Wassererwärmer WP/E sind auch folgende Wassererwärmer aus Chromstahl zugelassen:
WP/C 300, WP/C 400, WP/C 500

N° de module AHPA413 avec sous-modules

Modèle de PAC / Sous-modules	Schéma fonctionnel	Numéro de schéma Fournisseur	Chauffe-eau			Type D'accumulateur
			Type	Surface ET m ²	ET int / ext	
AHPA413	5	PS-AHPA-PU-HG/HGg				PU200, PU300, PF300, PU400, PU500, PF500, PU600, PF600
AHPA413	5	PS-AHPA-WPU-HG/HGg				WPU500
AHPA413	5a	PS-AHPA-PU-mHG/mHGg				PU200, PU300, PU400, PU500, PU600, PF300, PF500, PF600
AHPA413	5a	PS-AHPA-WPU-mHG/mHGg				WPU500
AHPA413	6	PS-AHPA-PU-RB-HG/HGg	WP/E 300, WP/E 400, WP/E 500, WP1V 300, WP1V400, WP1V500	3.2 / 4.3 / 5.4 3.5 / 4.5 / 5.7	Int. Int.	PU200, PU300, PU400, PU500, PU600, PF300, PF500, PF600
AHPA413	6	PS-AHPA-WPU-RB-HG/HGg	WP/E 300, WP/E 400, WP/E 500, WP1V 300, WP1V400, WP1V500	3.2 / 4.3 / 5.4 3.5 / 4.5 / 5.7	Int. In.t	WPU500
AHPA413	6a	PS-AHPA-PU-RB-mHG/mHGg	WP/E 300, WP/E 400, WP/E 500, WP1V 300, WP1V400, WP1V500	3.2 / 4.3 / 5.4 3.5 / 4.5 / 5.7	Int. Int.	PU200, PU300, PU400, PU500, PU600, PF300, PF500, PF600
AHPA413	6a	PS-AHPA-WPU-RB-mHG/mHGg	WP/E 300, WP/E 400, WP/E 500, WP1V 300, WP1V400, WP1V500	3.2 / 4.3 / 5.4 3.5 / 4.5 / 5.7	Int. Int.	WPU500
AHPA413	6	PS-AHPA-ComfortTWIN-HG/HGg	ComfortTWIN 300	3.2	Int.	ComfortTWIN 220
AHPA413 StratiWP	8	PS-AHPA-StratiWP-HGg PS-AHPA-StratiWP-mHGg PS-AHPA-StratiWP-HGg-mS PS-AHPA-StratiWP-mHGg-mS	Kombi-Speicher Strativari WP 900 Strativari WP 1200 Strativari WP 1700	Boiler 220L V4A 250L V4A 330L V4A		Speicher 350L 425L 605L

En lieu et place des chauffe-eaux émaillés WP/E, les chauffe-eaux en acier chromé WP/C sont également admis.
WP/C 300, WP/C 400, WP/C 500

N° de module AHPA618 avec sous-modules

Modèle de PAC / Sous-modules	Schéma fonctionnel	Numéro de schéma Fournisseur	Chauffe-eau			Type D'accumulateur
			Type	Surface ET m ²	ET int / ext	
AHPA618	5	PS-AHPA-PU-HG/HGg				PU200, PU300, PF300 PU400, PU500, PF500 PU600, PF600 PSM 800, PF800
AHPA618	5	PS-AHPA-WPU-HG/HGg				WPU500
AHPA618	5a	PS-AHPA-PU-mHG/mHGg				PU200, PU300, PU400, PU500, PU600, PSM800 PF300, PF500, PF600, PF800 WPU500
AHPA618	5a	PS-AHPA-WPU-mHG/mHGg				WPU500
AHPA618	6	PS-AHPA-PU-RB-HG/HGg	WP/E 400, WP/E 500, WP/E 600, WP/E 800 WP1V 400, WP1V 500, WP2V 600	4.3 / 5.4 / 5.4 6.0 4.5 / 5.7 / 7	Int. Int. Int.	PU200, PU300, PU400, PU500, PU600, PSM800 PF300, PF500, PF600, PF800 WPU500
AHPA618	6	PS-AHPA-WPU-RB-HG/HGg	WP/E 400, WP/E 500, WP/E 600, WP/E 800 WP1V 400, WP1V 500, WP2V 600	4.3 / 5.4 / 5.4 6.0 4.5 / 5.7 / 7	Int. Int. Int.	WPU500
AHPA618	6a	PS-AHPA-PU-RB-mHG/mHGg	WP/E 400, WP/E 500, WP/E 600, WP/E 800 WP1V 400, WP1V 500, WP2V 600	4.3 / 5.4 / 5.4 6.0 4.5 / 5.7 / 7	Int. Int. Int.	PU200, PU300, PU400, PU500, PU600, PSM800 PF300, PF500, PF600, PF800 WPU500
AHPA618	6a	PS-AHPA-WPU-RB-mHG/mHGg	WP/E 400, WP/E 500, WP/E 600, WP/E 800 WP1V 400, WP1V 500, WP2V 600	4.3 / 5.4 / 5.4 6.0 4.5 / 5.7 / 7	Int. Int. Int.	WPU500
AHPA618 StratiWP	8	PS-AHPA-StratiWP-HGg PS-AHPA-StratiWP-mHGg PS-AHPA-StratiWP-HGg-mS PS-AHPA-StratiWP-mHGg-mS	Kombi-Speicher Strativari WP 900 Strativari WP 1200 Strativari WP 1700 Strativari WP 2000	Boiler 220L V4A 250L V4A 330L V4A 330L V4A		Speicher 350L 425L 605L 685L

En lieu et place des chauffe-eaux émaillés WP/E, les chauffe-eaux en acier chromé WP/C sont également admis.

WP/C 400, WP/C 500, WP/C 600, WP/C 800

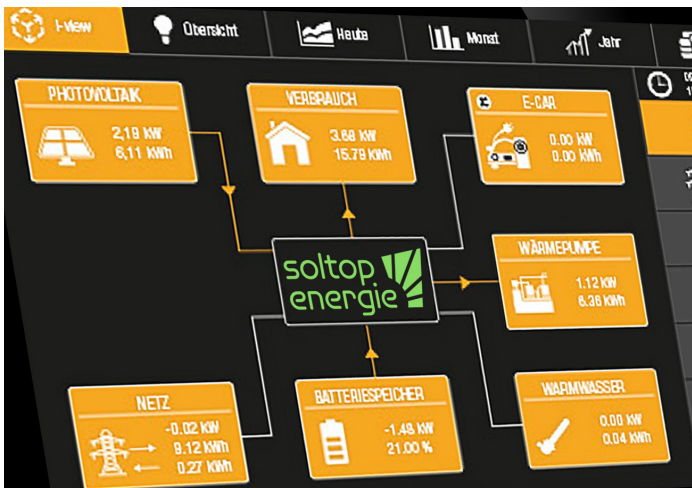

Schémas pour pompes à chaleur en cascade eau glycolée/eau

Cascade variante 1

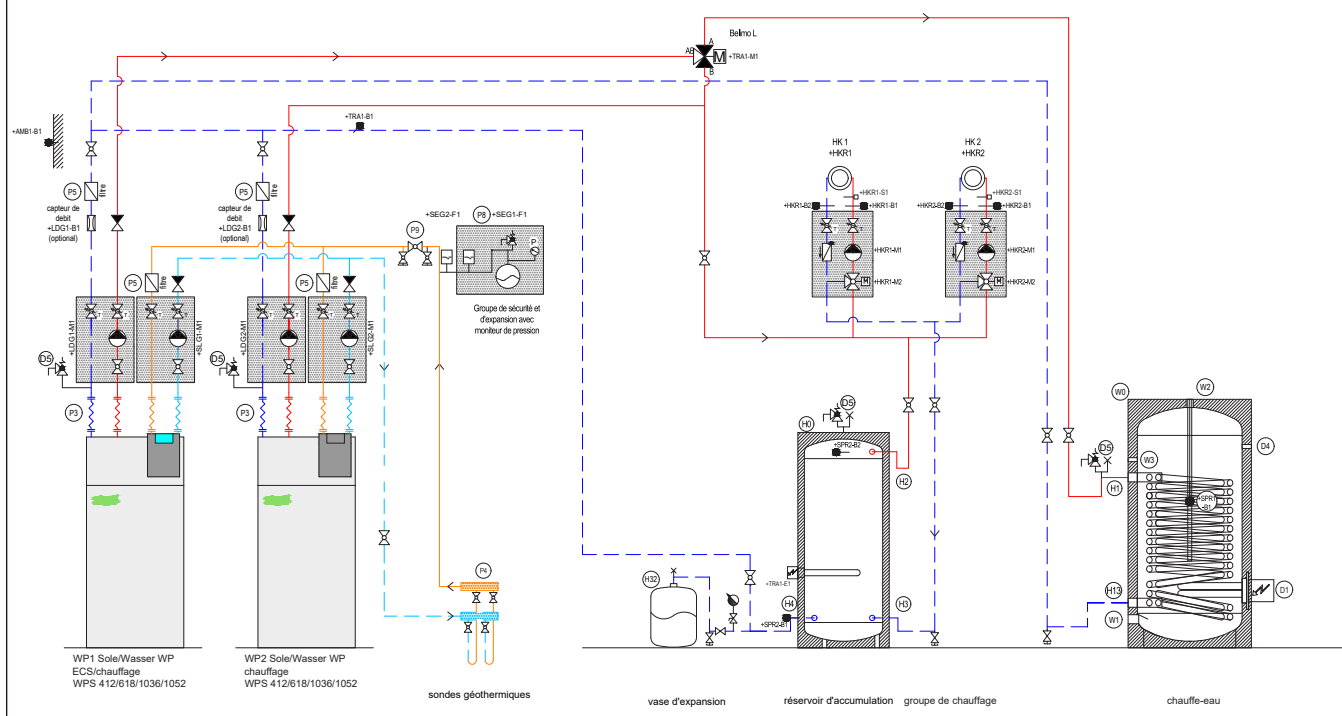

Cascade variante 2

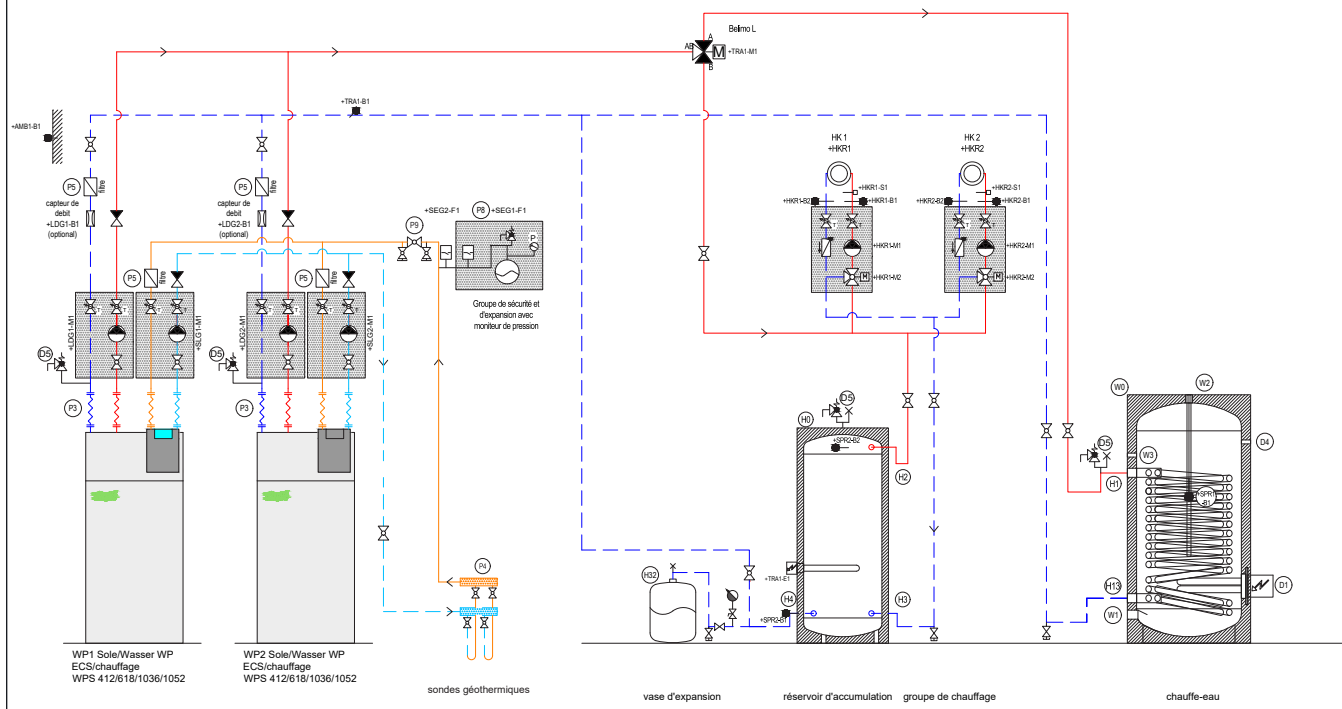

Schémas pour pompes à chaleur en cascade air/eau

Cascade variante 3

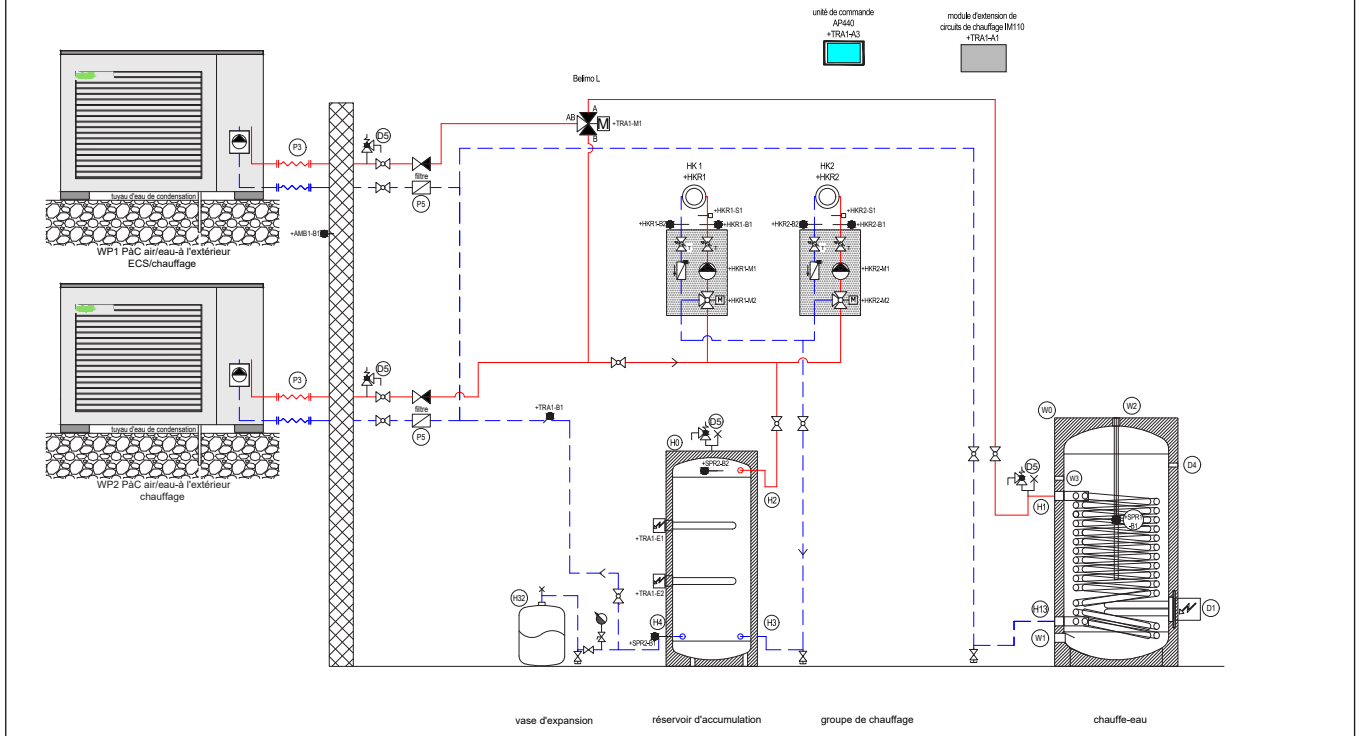

Cascade variante 4

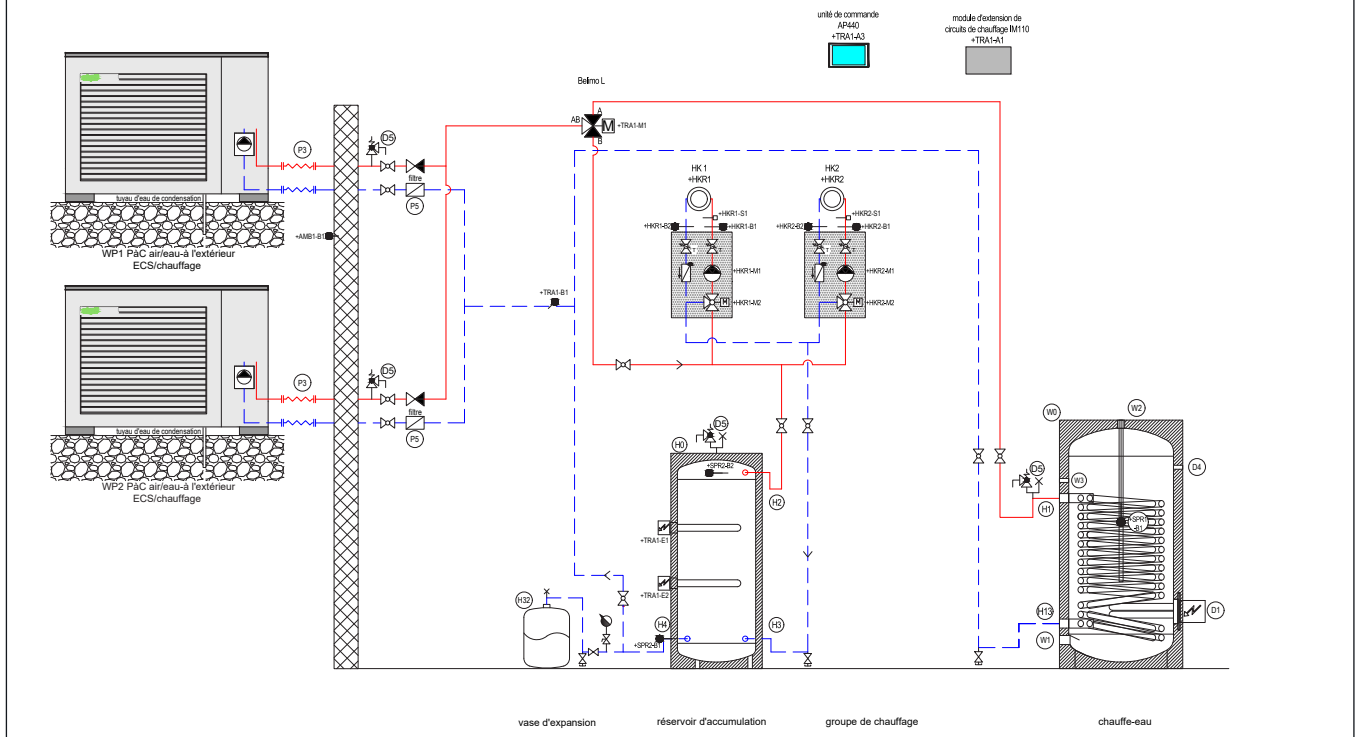



M-TEC
ENERGY FOR FUTURE



www.soltop-energie.ch

SOLTOP Energie AG

St. Gallerstrasse 3
CH-8353 Elgg
info@soltop-energie.ch

SOLTOP Energie GmbH

Lindauer Straße 15
D-88145 Hergatz
info@soltop-energie.eu

SOLTOP Energie SA

Rue des Sablons 8
CH-3960 Sierre
info.fr@soltop-energie.ch

SOLTOP Energie SA

Avenue Haldimand 41
CH-1400 Yverdon-les-Bains
info.fr@soltop-energie.ch

v.11/25